

GUIDE DE L'UTILISATEUR DES SPAS AUTO NETTOYAGE



HYDROPOOL
hot tubs • swim spas



HydroPool Inc.
335 Superior Blvd.
Mississauga, ON, Canada L5T 2L6
Tel: 905.565.6810
Toll Free: 1.800.465.2933
Fax: 905.565.6820
Email: info@hydropoolhottubs.com
www.hydropoolhottubs.com

Le contenu de l'emballage peut faire l'objet de changements sans préavis

BJAI

TABLE DES MATIÈRES

Introduction	3	Station audio/socle HydroPool ambiophonique	36
Consignes de sécurité importantes		Fonctions audio Bluetooth sur clavier INK800	36
Avertissements	4	Système de Traitement de l'eau Hydroclear en Option	37
Hyperthermie	5	Mise au point de l'eau du spa	
Choisir le bon endroit		Aperçu	38
À l'intérieur	6	Remplissage initial	38
À l'extérieur	6	Glossaire des principaux termes liés à l'entretien de l'eau	39
Éléments importants au sujet de l'installation	7	Sommaire de mise au point de l'eau (tableau)	39
Éléments dont il faut tenir compte		Dépannage – mise au point de l'eau	40
Pour l'installation à l'intérieur	7	Entretien Routinier Du Spa	
Pour l'installation à l'extérieur	7	Chaque jour, chaque semaine, mensuellement, trimestriellement	41
Préparation du site		Nettoyage du panier de l'écumoire	41
Installation en surface	8	Couverture rigide	41
Installation entièrement ou partiellement creusée	8	Enlèvement, nettoyage, remise en place de la cartouche-filtre	42
Support général (installations sans cabinet)	8	Nettoyage de la surface en acrylique	42
Accessibilité et protection de l'équipement	9	Changement de l'eau de votre spa	43
Emplacement de l'équipement éloigné	9	Vidange de l'eau de votre spa	43
Décharge/manutention de votre spa	9	Dispositif Quick-Drain™ exclusif d'HydroPool	44
Directives de sécurité importantes sur l'alimentation électrique	10	Indicateur de mode d'auto-nettoyage	44
Lignes directrices pour le disjoncteur de fuite à la terre/RDC et calibre des fils	10	Produits en bois	
Diagrammes d'installation du disjoncteur de fuite à la terre – Amérique du Nord	11	Verrous pour l'habillage	45
Diagramme d'installation du circuit RCD-Europe	12	Protection de l'habillage en bois	45
Remplissage, vérification et démarrage du spa	13-14	Préparation du spa HydroPool pour l'hiver	46
Amorçage de la pompe/libération de la poche d'air	13-14	Que faire en cas de...	
Systèmes de commande HydroPool	15-24	Fluctuations de courant	47
Série IN.YE / IN.YT Spa Pack	15-22	Pannes de courant causées par des conditions atmosphériques froides	47
Systèmes 1-commande 2 (optionnel)	23	Schémas de câblage (in.Ye/in.YT)	48-53
Mode de vidange / Mode veille	34		
Contrôle Hydrother /Programme Bien-être (optionnel)	34		
Messages Sur L'Afficheur de la Commande De Bord	35		
Fonctions de commande du système d'aérophysiothérapie variable	35		

REMARQUE: Les spécifications du produit, les avertissements et les étiquettes sont sujets à changement sans préavis. Ce manuel d'utilisation doit être utilisé comme un guide seulement. Pour plus d'informations, s'il vous plaît contactez votre revendeur indépendant HydroPool.

Au nom de l'entreprise tout entière, nous désirons avant tout vous remercier d'avoir fait l'achat d'un spa HydroPool.

Les spas HydroPool sont reconnus à l'échelle mondiale pour leur grande qualité. Ainsi, nous sommes convaincus que vous en profiterez pleinement pendant des années, en compagnie de ceux et celles qui vous sont chers, et que votre spa HydroPool saura combler tous vos besoins en matière d'hydrothérapie.

Les spas HydroPool ne se limitent pas à être avantageux pour votre santé et votre bien-être : ils peuvent même rehausser la valeur de votre domicile !

Nous vous recommandons vivement de prendre le temps nécessaire pour faire la lecture attentive des consignes de sûreté et des directives d'installation et d'utilisation dans ce manuel avant de raccorder votre spa à sa source d'alimentation électrique et de le remplir.

Les pages qui suivent contiennent de l'information et des conseils qui pourront vous aider à économiser du temps et de l'argent tout en simplifiant l'entretien de votre spa.

Depuis la fabrication de notre premier spa en 1985, l'équipe HydroPool est vouée à la production de produits de qualité vous proposant le summum en matière d'hydrothérapie, de confort, d'efficacité énergétique et de facilité d'utilisation.

Nous sommes convaincus qu'en vous familiarisant davantage avec les maintes caractéristiques de sûreté et d'entretien de votre nouveau spa, vous conviendrez que vous avez réellement fait un choix judicieux en faisant l'achat d'un spa HydroPool.

Nous vous souhaitons de bons moments dans votre spa !

Profitez de votre spa...



David Jackson



CONSERVEZ CES CONSIGNES DE SÉCURITÉ

IMPORTANT ! CONSERVEZ CES DIRECTIVES

La réaction physiologique de l'exposition à l'eau chaude est subjective et peut varier selon votre âge, votre état de santé et vos antécédents médicaux. Si vous ne connaissez pas votre niveau de tolérance à l'eau chaude, ou si vous venez à souffrir de maux de tête, d'étourdissements ou de nausées lors de l'usage de votre spa, quittez le spa et rafraîchissez-vous immédiatement.



AVERTISSEMENTS

1. NE PAS LAISSER LES ENFANTS UTILISER UNE CUVE DE RELAXATION SANS SURVEILLANCE.
2. POUR EVITER QUE LES CHEVEUX OU UNE PARTIE DU CORPS PUISSENT ETRE ASPIRES, NE PAS UTILISER UNE CUVE DE RELAXATION SI LES GRILLES DE PRISE D'ASPIRATION NE SONT PAS POUTES EN PLACE.
3. LES PERSONNES QUI PRENNENT DES MEDICAMENTS OU ONT DES PROBLEMES DE SANTE DEVREIENT CONSULTER UN MEDECIN AVANT D'UTILISER UNE CUVE DE RELAXATION.
4. LES PERSONNES ATTEINTES DE MALADIES INFECTIEUSES NE DEVRAIENT PAS UTILISER UNE CUVE DE RELAXATION.
5. POUR EVITER DES BLESSURES, USER DE PRUDENCE EN ENTRANT DANS UNE CUVE DE RELAXATION BE SORTANT.
6. POUR EVITER L'EVANOUISSEMENT ET LA NOYADE EVENTUELLE, NE PRENDRE NI DROGUE NI ALCOOL AVANT D'UTILISER UNE CUVE DE RELAXATION NI QUAND ON S'Y TROUVE.
7. LES FEMMES ENCEINTES, QUE LEUR GROSSESSE SOIT CONFIRMEE OU NON, DEVRAIENT CONSULTER UN MEDECIN AVANT D'UTILISER UNE CUVE DE RELAXATION.
8. IL PEUT ETRE DANGEREUX POUR LA SANTE DE SE PLONGER DANS DE L'EAU A PLUS DE 38°C (100°F).
9. AVANT D'UTILISER UNE CUVE DE RELAXATION MESURER LA TEMPERATURE DE L'EAU A L'AIDE D'UN THERMOMETRE PRECIS.
10. NE PAS UTILISER UNE CUVE DE RELAXATION IMMEDIATEMENT APRES UN EXERCISE FATIGANT.
11. L'UTILISATION PROLONGEE D'UNE CUVE DE RELAXATION PEUT ETRE DANGEREUSE POUR LA SANTE.
12. NE PAS PLACER D'APPAREIL ELECTRIQUE (LUMINAIRE, TELEPHONE, RADIO, TELEVISEUR ETC) A MOINS DE 1.5M DE CETTE CUVE DE RELAXATION.
13. LES ENFANTS NE DOIVANT PAS UTILISER UN SPA DON'T LA TEMPERATURE DE L'EAU EST SUPERIEURE A CELLE DU CORPS (37°C / 98.6°F).
14. NE PERMETTEZ PAS AUX ENFANTS DE S'IMMERGER LA TETE.
15. EVITEZ DE FAIR FONCTIONNER LA POMPE DU SPA EN REGLAGE ELEVE SANS QUE TOUS LES TUYAUX DE SUCCION ET DE CIRCULATION SOIENT CONVENABLEMENT EN PLACE.
16. LORSQUE LE SPA N'EST PAS UTILISE, ASSUREZ-VOUS QUE SA COUVERTURE RIGIDE EST EN PLACE, BIEN VERROUILLEE.
17. FAITES L'ESSAI DU DISJONCTEUR DE FUITE A LA TERRE MENSUELLEMENT.
18. AFFICHEZ LES NUMEROS DE TELEPHONE DES SERVICES POLICIERS, D'INCENDIE ET AMBULANCIERS PRES DU TELEPHONE LE PLUS PRES DU SPA.
19. POUR RÉDUIRE LE RISQUE DE BLESSURE
 - L'EAU DANS UN SPA NE DEVRAIT JAMAIS DÉPASSER 40 ° C (104 ° F). TEMPÉRATURE DE L'EAU ENTRE 38 ° C (100 ° F) ET 40 ° C (104 ° F) EST CONSIDÉRÉES COMME SÛRES POUR UN ADULTE EN BONNE SANTÉ. BASSE TEMPÉRATURE DE L'EAU EST RECOMMANDÉS POUR LES JEUNES ENFANTS ET LORSQUE L'UTILISATION DU SPA DÉPASSE 10 MINUTES.
 - PUISQUE LA TEMPÉRATURE EXCESSIVE DE L'EAU ONT UN FORT POTENTIEL DE CAUSER DES DOMMAGES FOETAUX PENDANT LES PREMIERS MOIS DE LA GROSSESSE, FEMMES ENCEINTES OU PEUT-ÊTRE ENCEINTES DEVRAIENT LIMITER LES TEMPÉRATURES DE L'EAU DU SPA À 38 ° C (100 ° F).
 - AVANT D'ENTRER DANS UN SPA, L'UTILISATEUR DOIT MESURER LA TEMPÉRATURE DE L'EAU PUISQUE LA TOLÉRANCE POUR LES DISPOSITIFS DE RÉGULATION DE TEMPÉRATURE DE L'EAU VARIE.
 - L'UTILISATION DE L'ALCOOL, DE DROGUES OU DE MÉDICAMENTS AVANT OU PENDANT LA SPA UTILISATION PEUT CONDUIRE À UNE PERTE DE CONSCIENCE, AVEC LA POSSIBILITÉ DE SE NOYER.
 - PERSONNES OBÈSES ET LES PERSONNES AYANT DES ANTÉCÉDENTS DE MALADIE CARDIAQUE, FAIBLE OU UNE PRESSION ARTÉRIELLE ÉLEVÉE, LE SYSTÈME CIRCULATOIRE DU DIABÈTE OU PROBLÈMES DEVRAIENT CONSULTER UN MÉDECIN AVANT D'UTILISER UN SPA.
 - LES PERSONNES QUI UTILISENT DES MÉDICAMENTS DEVRAIENT CONSULTER UN MÉDECIN AVANT D'UTILISER UN SPA CAR CERTAINS MÉDICAMENTS PEUVENT PROVOQUER LA SOMNOLENCE TANDIS QUE D'AUTRES MÉDICAMENTS PEUVENT EFFECTUER LA FRÉQUENCE CARDIAQUE, PRESSION ARTÉRIELLE ET LA CIRCULATION.

CONSERVEZ CES CONSIGNES DE SÉCURITÉ

IMPORTANT ! CONSERVEZ CES DIRECTIVES

La réaction physiologique de l'exposition à l'eau chaude est subjective et peut varier selon votre âge, votre état de santé et vos antécédents médicaux. Si vous ne connaissez pas votre niveau de tolérance à l'eau chaude, ou si vous venez à souffrir de maux de tête, d'étourdissements ou de nausées lors de l'usage de votre spa, quittez le spa et rafraîchissez-vous immédiatement.



ATTENTION

1. LA TENEUR DE L'EAU EN MATIERES DISSOUTES DOIT ETRE CONFORME AUX DIRECTIVES DU FABRICANT.



DANGER

1. RISQUE DE NOYADE. PRENDRE TOUTES LES PRECAUTIONS NECESSAIRES POUR INTERDIRE L'ACCES AUX PERSONNES NON AUTORISEES. S'ASSURER QUE LES ENFANTS NE PUISSENT PAS UTILISER CE PRODUIT SANS SURVEILLANCE CONSTANTE.
2. RISQUE DE BLESSURE. RACCORDS D'ASPIRATION IN CE SPA SONT DIMENSIONNES AU MATCH LE DEBIT D'EAU SPECIFIQUE CREE PAR LA POMPE. SI LE BESOIN SE POSE POUR REMPLACER LES RACCORDS D'ASPIRATION OU LA POMPE, VEILLEZ A CE QUE LES DEBITS SONT COMPATIBLES. NE FAITES JAMAIS FONCTIONNER LE SPA SI LES RACCORDS D'ASPIRATION SONT DEFECTUEUX OU MANQUANTS. JAMAIS REMPLACER UNE ASPIRATION RACCORD AVEC UN COTE MOINS QUE LE DEBIT A MARQUE SUR LE RACCORD D'ASPIRATION INITIALE.
3. RISQUE DE CHOC ELECTRIQUE. INSTALLEZ AU MOINS 1,5 M (5 PI) DE TOUTES LES SURFACES METALLIQUES. COMME UNE SOLUTION DE RECHANGE, UN SPA PEUT ETRE INSTALLE A 1.5 M (5 pi) DE METAL SURFACES SI CHAQUE METAL SURFACE EST EN PERMANENCE CONNECTE PAR A MINIMUM 8 AWG (8,4 mm2) SOLIDE CUIVRE CHEF D'ORCHESTRE A LA FIL CONNECTEUR SUR LE TERMINAL BOITE QUI EST FOURNI DANS CE BUT.
4. DANGER D'ELECTROCUTION. NE PAS PLACER D'APPAREIL ELECTRIQUE (LUMINAIRE, TELEPHONE, RADIO, TELEVISEUR, ETC) A MOINS DE 1.5M DU SPA.

HYPERTHERMIE

Comme votre spa peut être réglé pour atteindre une température aussi élevée que 40 °C (104 °F), les utilisateurs doivent être conscients qu'une immersion prolongée dans de l'eau dont la température dépasse la température normale du corps peut donner lieu à l'hyperthermie.

Les causes, symptômes et effets de l'hyperthermie peuvent être décrits de la façon suivante :

L'hyperthermie se produit lorsque la température interne du corps dépasse par quelques degrés la température normale du corps, soit 37 °C (98,6 °F). Les symptômes de l'hyperthermie incluent l'endormissement, la torpeur et une hausse de la température interne du corps. Les effets de l'hyperthermie incluent :

- inconscience de la présence d'un danger imminent;
- manque de percevoir la chaleur;
- manque de reconnaître le besoin de quitter le spa;
- incapacité physique de quitter le spa;
- dommages au fœtus chez les femmes enceintes;
- perte de conscience pouvant mener à la noyade

Si vous ressentez tout symptôme d'hyperthermie, quittez le spa immédiatement.

AVERTISSEMENT



L'USAGE D'ALCOOL, DE DROGUE OU DE MÉDICAMENTS PEUT HAUSSER DE FAÇON IMPORTANTE LE RISQUE D'HYPERTHERMIE MORTELLE.

CHOISIR LE BON ENDROIT

Votre spa HydroPool peut être installé à l'intérieur ou à l'extérieur, en surface ou en installation entièrement ou partiellement creusée. L'information suivante vous aidera à choisir un mode d'installation convenant bien à vos besoins particuliers. En choisissant un endroit approprié, ne perdez pas de vue que le spa peut être utilisé tout au long de l'année, à l'intérieur ou à l'extérieur, sans égard au climat. De nombreux propriétaires d'un spa HydroPool nous confient qu'ils préfèrent l'utiliser pendant les saisons plus froides, l'automne et l'hiver, alors que d'autres aiment l'utiliser au printemps et à l'été.

À L'INTÉRIEUR

Si les membres de votre famille ne sont pas de grands amateurs de températures froides ou si votre jardin ou patio ne convient pas à l'installation d'un spa, l'installation à l'intérieur pourrait être pour vous la meilleure – voire même la seule - solution. Dans ce cas, vous voudrez peut-être aménager une aire d'exercice/de spa dans votre domicile ou installer votre spa dans un solarium ou une pièce quatre-saisons adjacente à votre demeure. L'installation à l'intérieur ne se limite pas à rehausser l'aspect de votre domicile, mais elle vous donne aussi la solitude et le climat désirés pour profiter pleinement de votre spa. Si vous choisissez l'installation à l'intérieur, vous trouverez plus d'information à cet égard dans la section « **ÉLÉMENTS DONT IL FAUT TENIR COMPTE POUR L'INSTALLATION À L'INTÉRIEUR** ».



À L'EXTÉRIEUR

Pour des raisons variées, dont voici quelques-unes, l'installation à l'extérieur est beaucoup plus courante. Quelques-unes de ces raisons :

- **Espace limité à l'intérieur**
- **Problèmes de livraison à cause de portes ou escaliers étroits, etc.**
- **Budget limité (l'installation à l'intérieur exige souvent que des rénovations soient apportées au domicile)**
- **Désir d'avoir un centre de divertissement à l'extérieur**
- **Le spa est placé près d'une piscine déjà en place ou prévue pour plus tard**
- **Désir d'éviter les éclaboussements d'eau à l'intérieur**

Ceux qui choisissent l'installation à l'extérieur peuvent régler la température de l'eau du spa en fonction de la saison. Au cours des mois plus froids, de nombreux propriétaires maintiennent l'eau du spa dans l'échelle des 38 ° à 40 °C (101 ° à 104 °F).

Au cours des mois chauds, une température d'eau de 36 ° à 37 °C (97 ° à 99 °F) transforme votre spa en un oasis de fraîcheur ! Si vous choisissez l'installation à l'extérieur, vous trouverez plus d'information à cet égard dans la section « **ÉLÉMENTS DONT IL FAUT TENIR COMPTE POUR L'INSTALLATION À L'EXTÉRIEUR** ».



ÉLÉMENTS IMPORTANTS AU SUJET DE L'INSTALLATION

- 1** Votre spa HydroPool est un appareil autonome pré-tuyauté. Ainsi, aucun raccord au système de plomberie ou de drainage de votre domicile n'est requis.
- 2** Assurez-vous que votre spa HYDROPOOL est bien supporté par une plate-forme en ciment nivelée ou une plage bien construite pouvant supporter 1 220 kg/m² (250 lb/pi²). S'il est possible que la plate-forme se déplace à cause des mouvements du sol en état de gel ou de dégel (dans les régions où le sol est glaiseux et (ou) la nappe d'eau est à un niveau élevé), il est recommandé d'utiliser des semelles de béton jusque sous la ligne de gel.
- 3** La plage doit être choisie et construite de façon à éviter les risques de glissement et de chute.
- 4** Si votre spa n'est pas doté d'un habillage isolé installé en usine, il est acquis que vous avez construit votre propre habillage, carrelage ou plage sur mesure.

Veillez tenir compte des éléments suivants :

- a** Votre spa HYDROPOOL s'auto-supporte sur sa base. L'habillage ne doit servir qu'à des fins décoratives et non pas à des fins de support. Évitez de suspendre le spa sur la plage ou l'habillage.
- b** Lorsque le spa n'est pas muni de l'habillage installé en usine, il est de la responsabilité de l'installateur de s'assurer que l'équipement électrique est complètement protégé contre les intempéries et satisfait à toutes les exigences réglementaires.

c Allouez toujours un espace d'accès suffisant à des fins d'entretien de l'équipement de fonctionnement.

d La plage doit être construite de façon à permettre un accès aisé tout autour du spa à des fins de réparation.

e Pour les installations d'équipement éloigné ou les installations sans habillage, vous aurez peut-être à ajouter de l'isolant. Toutefois, l'aire de l'équipement doit être bien ventilée.

5 L'installation d'une barre d'appui ou d'une rampe pour l'entrée dans le spa ou la sortie de celui-ci est recommandée.

6 Il est recommandé d'avoir à proximité du spa un boyau de jardin pour permettre de faire le remplissage ou le plein de l'eau du

AVERTISSEMENT



L'équipement du spa et toutes les fiches, prises et lumières situées à moins de 1,5 m (5 pi) du spa doivent être protégés par un disjoncteur de fuite à la terre. Pour plus de détails à cet égard, consultez votre électricien ou vos autorités locales en matière d'électricité.

L'accès au spa doit toujours être protégé :

À l'extérieur : en vertu de la législation locale sur les propriétés et ou avec une clôture approuvée, avec porte auto-verrouillable, et couverture isolante

À l'intérieur : par une porte verrouillable et une couverture isolante

ÉLÉMENTS DONT IL FAUT TENIR COMPTE

POUR L'INSTALLATION À L'INTÉRIEUR

- Si le spa doit être installé dans une petite pièce (moins de 150 pi²/14 m²), nous recommandons que les grands modèles soient partiellement ou entièrement encastrés dans le sol afin de ne pas dominer la pièce. Ceci vous donnera également plus d'espace pour entrer dans le spa et en sortir.
- Il est avantageux de placer la pièce où le spa est installé près de la salle de bain et de la douche.
- La pièce où le spa est installé doit être dotée d'une bouche d'écoulement au sol en cas de déversement, d'une fenêtre, d'un ventilateur de tirage vers l'extérieur ou d'un ventilateur de tirage commandé par un humidistat à des fins d'aération. S'il n'est pas possible d'installer ces éléments, un tapis pour l'intérieur/l'extérieur ou un plancher carrelé et l'ouverture d'une fenêtre pendant que la couverture du spa est enlevée devraient suffire. Aucun besoin de vous soucier de l'humidité : lorsque la couverture rigide est en place, aucune humidité ne s'échappera du spa. Durant l'usage, la quantité minimale d'humidité produite peut être facilement éliminée à l'aide d'un déshumidificateur.
- L'ajout d'un robinet et d'une bouche d'écoulement près du spa pourra en faciliter la vidange et le remplissage
- Assurez-vous en tout temps que l'équipement de fonctionnement est bien ventilé.
- Votre détaillant HydroPool local pourra vous donner plus de détails à cet égard.

POUR L'INSTALLATION À L'EXTÉRIEUR

- Communiquez avec votre division locale de la construction pour voir si un permis de construction est requis et pour obtenir de plus amples renseignements au sujet des arrêtés municipaux (distance des limites de la propriété, immeubles, exigences liées au clôturage, etc.)
- Si une excavation est nécessaire, communiquez avec votre fournisseur local de gaz, de service électrique et de câblodistribution pour confirmer l'absence de conduites souterraines.
- Installez le spa, si possible, près de la porte du domicile, et ce, afin de maximiser l'usage possible en hiver.
- Assurez-vous que l'équipement du spa est facilement accessible et qu'il est protégé contre les éléments.
- Si possible, installez le spa dans un endroit où vous serez abrité des regards des voisins. Si cela n'est pas possible, une partition partielle ou le placement approprié du dispositif de levage de la couverture pourra dissimuler suffisamment le spa.
- Généralement, l'équipement du spa est conçu pour un usage à l'intérieur (non-exposé directement aux éléments). Si votre spa HYDROPOOL est muni de l'habillage installé en usine, et qu'il est installé en conformité avec les lignes directives précisées dans ce guide, l'équipement sera adéquatement protégé. Si le spa est expédié sans habillage, votre habillage sur mesure ou autre structure utilisée doit être conçu pour bien protéger l'équipement de fonctionnement du spa contre la pluie, la neige, les éclaboussures d'eau, etc. tout en assurant une bonne ventilation.

PRÉPARATION DU SITE

INSTALLATION EN SURFACE

Lorsque le spa doit être installé de façon autonome, en surface, dans des régions où le gel et le dégel du sol peuvent se produire, une plate-forme nivelée en dalles de patio ou en pavés préformés pourrait suffire si aucune plage adjacente ne risque d'être endommagée par les mouvements saisonniers éventuels du sol. L'inconvénient potentiel de ce type de plate-forme est que des éclaboussements d'eau peuvent possiblement déstabiliser le sol sous les dalles ou le pavé, ce qui pourrait causer un déplacement de la base qui risquerait d'endommager la structure du spa.

Pour obtenir de bons résultats, nous recommandons l'installation d'une plate-forme cimentée nivelée :

- Creusez et nivelez le sol de 20 à 30 cm (8 à 12 po) sous le niveau désiré de la base
- Installez de 10 à 15 cm (4 à 6 po) de gravier
- Ensuite, coulez de 10 à 15 cm (4 à 6 po) de ciment
- Nivelez le ciment et appliquez le fini nécessaire
- Nous recommandons la création d'une plate-forme de 15 cm (6 po) plus large que le spa sur trois côtés et d'un mètre (3 pi) plus large du côté où les marches d'accès/les jardinières seront installées

Dans les régions où le gel et le dégel du sol se produisent ou dans les endroits où une plage sur mesure sera adjacente au spa, nous recommandons l'installation de tubes Sonoco sous la plate-forme pour prévenir les déplacements.

INSTALLATION ENTIÈREMENT OU PARTIELLEMENT CREUSÉE

Pour les spas dont l'installation est entièrement ou partiellement creusée, le type de support peut varier selon que le spa est installé ou non dans une région où le gel et le dégel du sol se produisent. Hydro-pool ne recommande pas le remblayage pour les installations entièrement ou partiellement creusées.

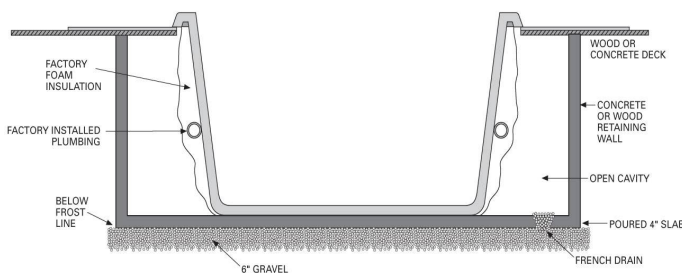

- Climats sans gel – Il est suffisant d'assurer que la base du trou ou de la cavité créée pour le spa est bien sèche, stable et compactée et qu'elle est assortie d'un drain.
- Climats où le gel et le dégel se produisent – Dans ce cas, il est nécessaire d'installer une base nivelée en ciment coulé, avec semelles en béton, tel que décrit dans la section **INSTALLATION EN SURFACE**.
- Secteurs où la nappe d'eau est élevée – Dans ce cas, il est suggéré d'installer une base nivelée en ciment coulé et un mur de soutènement en ciment ou en bois pour retenir la terre. Vous formerez ainsi un « bunker » dans lequel le spa sera placé.
- Il est important de **TOUJOURS** vous assurer qu'un bon système de drainage (en pierres sèches ou avec une pompe de puisards) est en place. Ceci vous permettra d'éviter les dommages à l'équipement de fonctionnement ou à la structure causés par l'inondation.
- Installez des conduits imperméables pour y insérer tout câble devant être enfoui.
- Lors de la conception et de l'installation, il est important de tenir compte des besoins futurs d'accès pour l'entretien. Vous devez pouvoir avoir accès à tous les côtés et secteurs de votre spa. Un accès difficile peut donner lieu à des frais de main d'œuvre accrus qui ne sont pas couverts par la garantie. Choisissez des matériaux de plage faciles à enlever.
- Assurez-vous de tester le spa pendant 48 heures avant de préparer l'installation de la page/de la finition autour du spa. Bien que les spas soient mis à l'essai en usine, des dommages peuvent survenir pendant le transport ou au site. Nous vous suggérons de vérifier que le spa est entièrement étanche avant de finaliser votre installation.

SUPPORT GÉNÉRAL (installation sans cabinet)

Votre spa Hydro-pool est doté d'une sous-structure de support installée en usine. Celle-ci aide à distribuer le poids de l'eau sur toute la surface du fond du spa. L'habillage, installé en usine ou fabriqué sur mesure sur place, ne sert qu'à des fins décoratives et ne doit pas assister au support du spa. Évitez de suspendre le spa dans un plancher ou une plage par son rebord externe en acrylique : cela poserait des risques de dommages au produit et/ou de blessure.

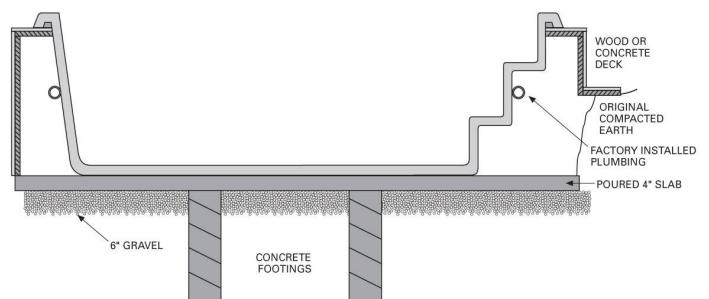

ACCESSIBILITÉ ET PROTECTION DE L'ÉQUIPE-

L'équipement doit être installé dans un endroit où il demeurera bien au sec et à l'abri de la pluie, de la neige et de la nappe d'eau.

EMPLACEMENT DE L'ÉQUIPEMENT ÉLOIGNÉ

Si possible, installez la ou les pompes, leurs commandes et le dispositif de chauffage sous le niveau de l'eau pour qu'il soit facile de les amorcer et pour maximiser leur rendement. S'il est nécessaire de placer l'équipement au-dessus du niveau du sol, assurez-vous que votre spa est doté de la trousse pour installation éloignée au-dessus du niveau du sol.

- Pour maximiser le rendement des jets, l'équipement doit être placé le plus près possible du spa.
- Si vous avez commandé un spa avec équipement éloigné en option, assurez-vous que l'équipement est à au moins 3 m (10 pi) du spa.
- N'utilisez que des tuyaux flexibles de 2 po ou plus grands pour toute tuyauterie courant entre l'équipement et le spa, et utilisez le moins possible de coudes et replis pouvant nuire à la circulation de l'eau.
- Installez des conduites imperméables protégées pour y loger les cordons ou rallonges requis pour les senseurs et commandes, lumières et tuyaux d'ozone.
- Dans les régions où le gel et le dégel du sol se produisent, nous suggérons que la tuyauterie soit enfouie sous la ligne de gel et que de l'isolant soit appliqué sur tous les tuyaux courant entre le spa et l'équipement éloigné, et ce, afin d'assurer un bon rendement énergétique.

DÉCHARGE/MANUTENTION DE VOTRE

Tous les spas HydroPool sont expédiés dans une couche protectrice d'emballage à bulles, de carton et de pellicule plastique. Chaque spa est bridé en usine sur une palette en bois. Si votre spa est livré par un détaillant local, celui-ci utilisera possiblement un camion à plate-forme ou une semi-remorque basse. La plupart des détaillants sont dotés de l'équipement nécessaire pour manœuvrer le spa du camion jusqu'au chariot utilisé pour déplacer le spa jusqu'à l'endroit choisi pour l'installation. Si votre spa vous est livré dans un camion normal à boîte fermée, il pourrait s'avérer nécessaire de faire appel à une entreprise de remorquage locale offrant des services de remorqueuse à inclinaison et à chargement munie d'un système de poulies qui pourra tirer la palette du camion normal jusqu'à une plate-forme basse. Le spa pourra ensuite être doucement tiré de la plate-forme et placé sur le côté, sur un chariot.

La plupart des modèles offerts par HydroPool exigent une largeur d'au moins 100 cm (39 po) pour permettre le déplacement du spa (sur le côté) dans les allées, barrières de clôture, etc. Si cela n'est pas possible, l'usage d'une grue pour soulever le spa du camion, par-dessus la maison, jusqu'au patio ou jardin est souvent simple et économique.



AVERTISSEMENT

- Évitez de déplacer ou de placer le spa sur le côté où se trouve l'équipement : cela pourrait l'endommager
- Évitez de rouler ou d'inverser le spa sens dessus dessous. L'habillage pourrait s'endommager
- Évitez de tirer ou de soulever le spa en l'agrippant par sa tuyauterie
- Assurez-vous d'avoir l'aide requise pour glisser doucement le spa du chariot de manutention jusqu'à sa base de support sans que des dommages surviennent

Remarque importante : Les dommages causés pendant le transport ou par une mauvaise manutention ne sont pas couverts par la garantie du fabricant.

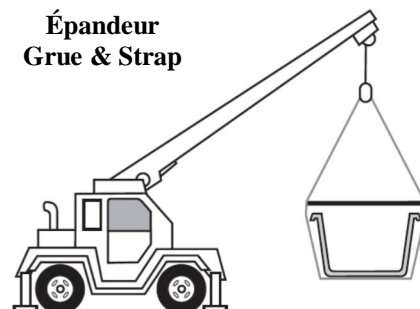
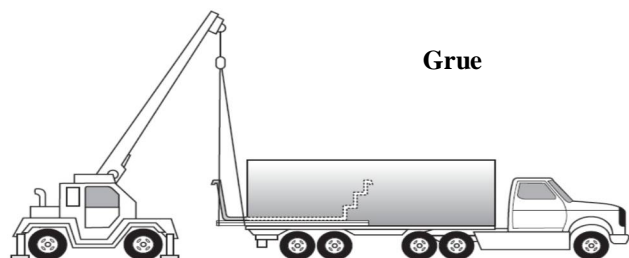

DIRECTIVES DE SÉCURITÉ IMPORTANTES SUR L'ALIMENTATION ÉLECTRIQUE

LA SÉCURITÉ AVANT TOUT. LORS DE L'INSTALLATION ET L'USAGE DE TOUT ÉQUIPEMENT ÉLECTRIQUE, DES CONSIGNES DE SÉCURITÉ FONDAMENTALES DOIVENT TOUJOURS ÊTRE OBSERVÉES !

1 LISEZ ET OBSERVEZ TOUTES LES DIRECTIVES

- 2 Les installations électriques doivent être faites par un électricien qualifié en conformité avec les codes de l'électricité et règlements nationaux, régionaux et locaux en vigueur au moment de l'installation.
- 3 Ne reliez l'alimentation électrique qu'à un circuit dédié protégé par un disjoncteur de fuite à la terre de classe « A » à deux pôles
- 4 **N'utilisez que des câbles électriques en cuivre !**
- 5 L'équipement du spa et toutes les fiches, prises et lumières situées à moins de 1,5 m (8 pi) du spa doivent être protégées par un disjoncteur de fuite à la terre. Pour plus de détails à cet égard, consultez votre électricien ou vos autorités locales en matière d'électricité.
- 6 Une borne verte ou une borne marquée « G », « GR », « Ground » ou « Grounding » se trouve à l'intérieur de la boîte ou du compartiment d'alimentation électrique. Pour réduire le risque d'électrocution, cette borne doit être branchée au dispositif de fuite à la terre du panneau électrique avec un fil en cuivre de calibre ininterrompu équivalent (par son calibre) à celui du conducteur alimentant l'équipement.
- 7 Au moins deux languettes portant la mention « **BONDING LUGS** » se trouvent sur la surface externe ou à l'intérieur de la boîte ou du compartiment d'alimentation électrique. Pour réduire le risque d'électrocution, reliez le plot de connexion local à proximité du spa à ces bornes avec un conducteur isolé ou nu en cuivre d'un calibre minimum N° 6 AWG (Canada/Europe)/ N° 8 AWG (États-Unis).
- 8 Toutes les composantes en métal installées sur le terrain à moins de 3 m (10 pi) du spa (comme des rails, échelles, drains ou autre objet semblable), doivent être liées au dispositif de fuite à la terre de l'équipement à l'aide de conducteurs en cuivre d'un calibre minimum N° 6 AWG.

NOTE IMPORTANTE: (FIGURE 1)

Les dimensions suivantes peuvent être utilisées pour déterminer l'emplacement correct des conduites immergées, dans les installations de la dalle en béton. Les dimensions sont fabriqués à partir de l'extérieur de la / cadre de bain à remous spa avec l'accès pour les panneaux enlevés. Le panneau de commande supérieur est indiquée au bas du diagramme comme référence.

CALIBRE DES FILS

AMÉRIQUE DU NORD

- Le calibre minimum des fils pour les systèmes exigeant un disjoncteur 40 A est N° 8/3 « c/w ground » aussi appelé « calibre N° 8 / conducteur 4 »
- Le calibre minimum des fils pour les systèmes exigeant un disjoncteur 50 A est N° 6/3 « c/w ground » aussi appelé « calibre N° 6 / conducteur 4 »

EUROPE

Normes pour les sauts de l'intensité peuvent varier d'un pays à l'autre dans la région de CE contrôle. Veuillez consulter votre installateur local pour donner des conseils sur les spécifications de niveau et le fil de disjoncteur. Quelques exemples sont ci-dessous :

- Disjoncteur de 13 a — fil doit être de 1,5 mm²
- Disjoncteur de 16 a — fil doit être de 2,5 mm²
- Disjoncteur de 20 a — fil doit être 4,0 mm²
- Disjoncteur de 32 a — fil doit être 6,0 mm²

NOTE: S'il vous plaît consulter vos codes électriques applicables liés à la taille des conducteurs, car ils peuvent varier de ce qui est indiqué ci-dessus. Prendre en considération la longueur du câble ainsi et augmenter au besoin.

REMARQUE IMPORTANTE :

Ce guide concerne les installations standard pour lesquelles le filage est de 15 m (50 pi.) de longueur ou moins. Pour le filage plus long, consultez un électricien qualifié.

Guide d'emploi du disjoncteur R.C.D. pour Spas SELF CLEAN HYDROPOOL

AMÉRIQUE DU NORD

Série Or	40A
Série Platine	50A
Série Titane	60A

EUROPE

Série Or	20A
Série Platine	20A
Série Titane	40A

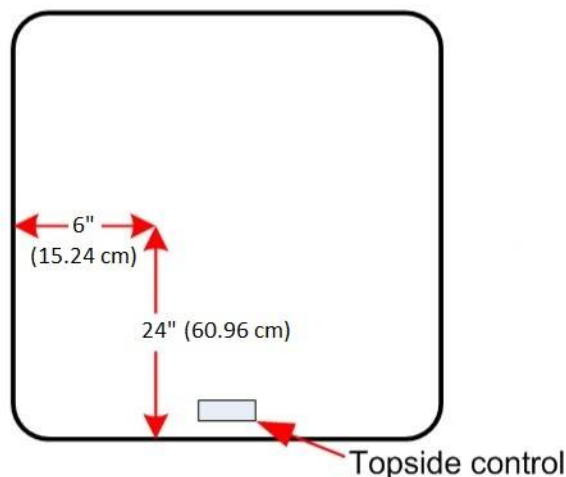

FIGURE 1: CONDUIT ÉLECTRIQUE EMLACEMENT

AMÉRIQUE DU NORD - INSTALLATION DU DISJONCTEUR DE FUITE À LA TERRE



NOTICE

L'installation de ce disjoncteur de fuite à la terre/coupe-circuit, y compris le calibrage des ampères et la sélection des tailles et types de conducteurs, doit être effectuée par un électricien qualifié en conformité avec le Code national de l'électricité ou le Code canadien de l'électricité ainsi que tous les codes et règlements fédéraux, d'État/provinciaux et locaux en vigueur au moment de l'installation. HydroPool recommande fortement l'utilisation d'un disjoncteur de fuite à la terre de marque Siemens nouvelle génération pour tous ses produits. Les autres modèles de GFCI autres que Siemens peuvent causer des messages d'erreurs ou occasionner des problèmes de déclenchement.

CÂBLAGE 240 VOLT

Electrical wiring: North American model in.ye and in.yt

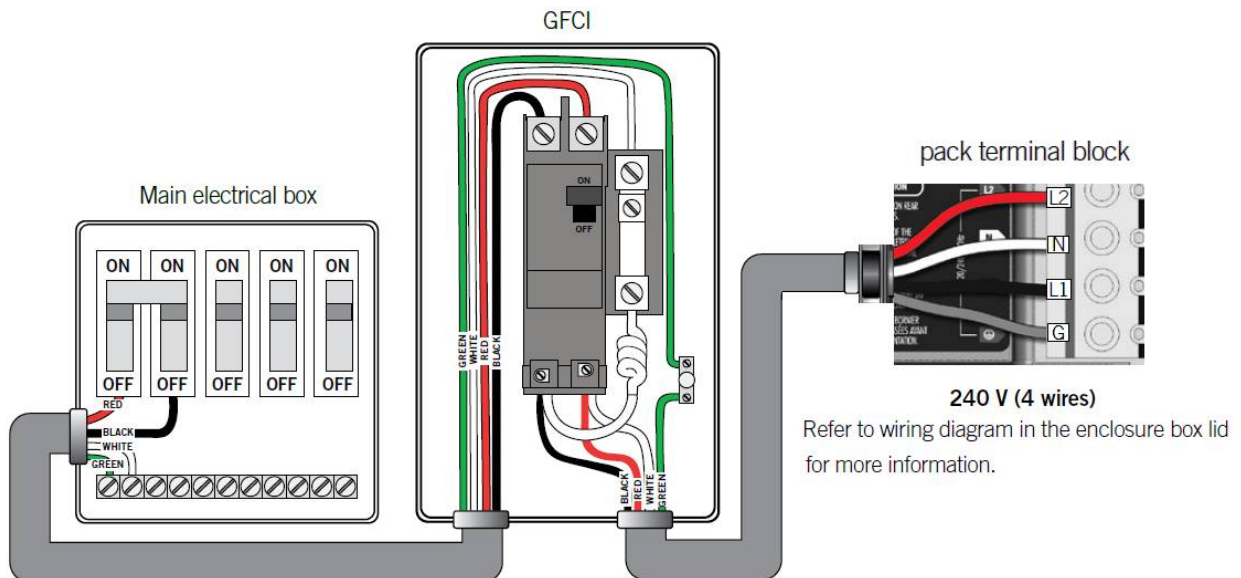

EUROPE – INSTALLATION TYPIQUE DU CIRCUIT RCD



NOTICE

Remarque importante : L'installation de ce circuit RCD, y compris le calibrage des ampères et la sélection des tailles et types de conducteurs, doit être effectuée par un électricien qualifié en conformité avec tous les codes et règlements nationaux, régionaux et locaux en vigueur au moment de l'installation.

**CÂBLAGE
230 VOLT
MONOPHASE
RCD**

Electrical wiring: European model in.ye – in.yt

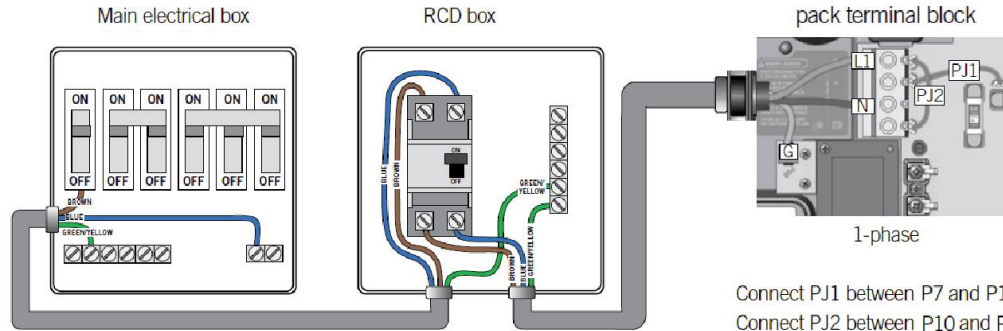

**CÂBLAGE
230 VOLTS
DOUBLE
PHASE RCD**

Electrical wiring: European model in.ye – in.yt

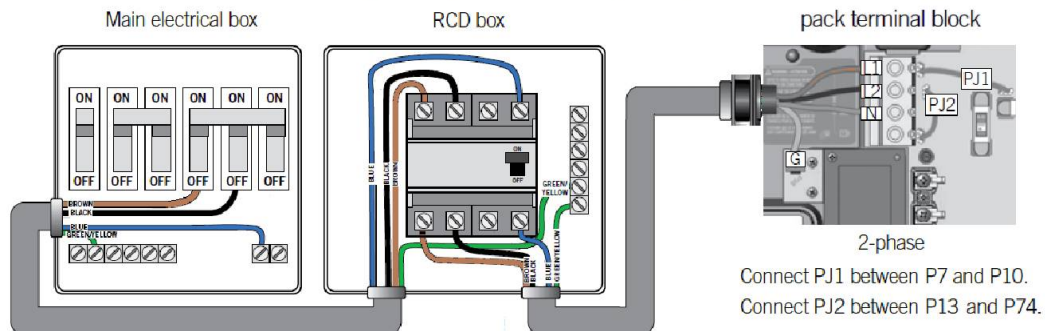

**CÂBLAGE
230 VOLTS
TRIPHASÉE
RCD**

Electrical wiring: European model in.ye – in.yt

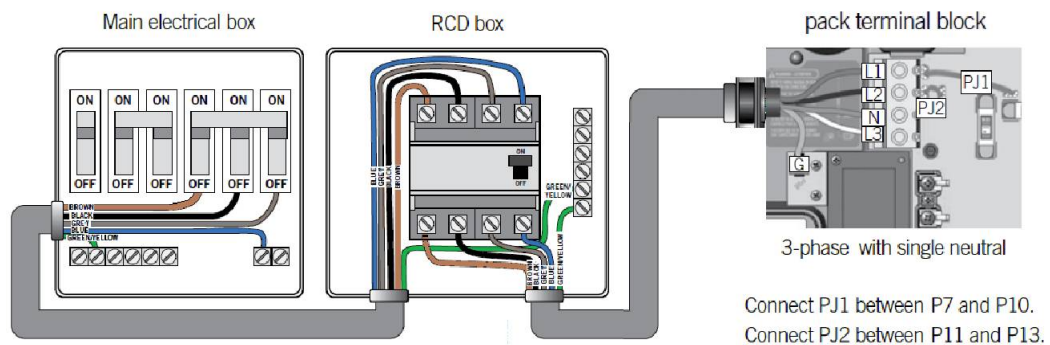

REPLISSAGE, VÉRIFICATION ET DÉMARRAGE DU SPA

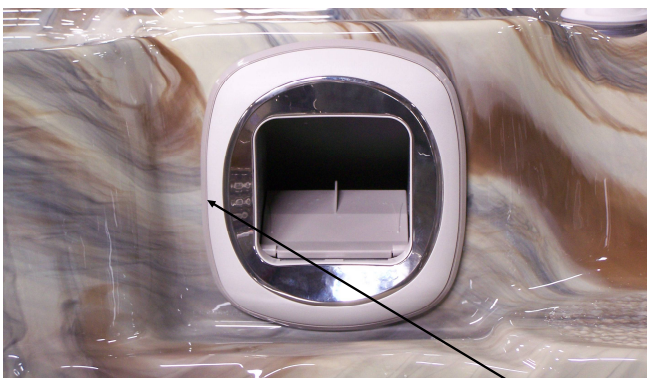
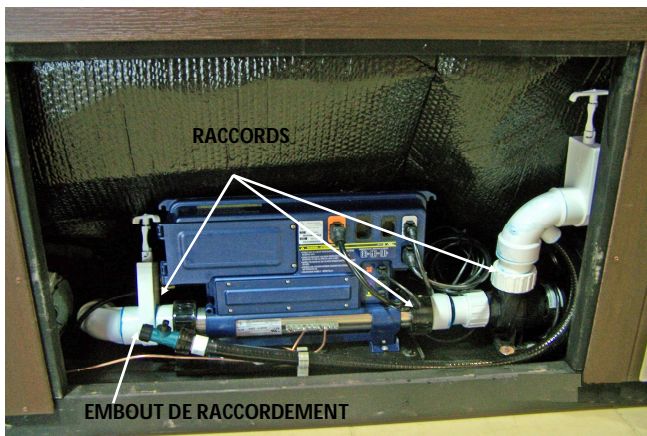
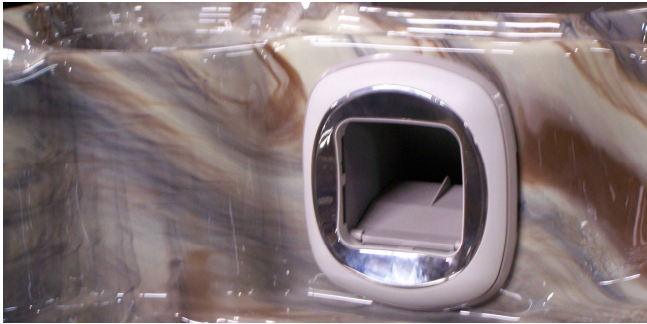

NIVEAU D'EAU APPROPRIÉ

REPLISSAGE

- Lors du remplissage initial, le spa doit être rempli par l'ouverture de l'écumoire (pour prévenir les poches d'air) à l'aide d'un boyau de jardin normal. Faites tourner le robinet lentement pour éviter les dommages causés par le tressaillement du boyau.
 - Tirez les poignées des clapets obturateurs (les poignées sont vers le haut lorsque les clapets sont ouverts et vers le bas lorsque les clapets sont fermés).
- Assurez-vous que l'embout de raccordement du boyau est fermé. Assurez-vous que tous les jets sont ouverts.
- Remplissez le spa au niveau recommandé tel qu'indiqué par les marques « MIN » et « MAX » sur la porte de l'ouverture de l'écumoire.

VÉRIFICATION

- Bien que votre spa ait été mis à l'essai et rempli d'eau en usine, les raccords peuvent se relâcher pendant l'envoi. Avant de terminer la construction de la plage, du carrelage ou la pose du tapis autour de l'installation, remplissez et faites fonctionner le spa à l'affût de fuites (ainsi, il sera facile et peu coûteux de les découvrir et de les corriger). Vérifiez tous les raccords et tuyaux pour vous assurer de l'absence de petites fuites. En cas de fuite, assurez-vous que les raccords et obturateurs de pompe sont bien serrés et que les joints toriques/statiques sont en place.

DÉMARRAGE

Avant de mettre l'alimentation électrique sous tension pour mettre en marche votre spa, il est très important de bien comprendre la séquence des événements qui se déroulent lorsque le système est activé. Ainsi, vous pourrez correctement amorcer la pompe et éviter les dommages au système.

Mettez l'alimentation électrique en marche au panneau principal. Suivez les directives du modèle que vous avez acheté pour mettre en marche la pompe de votre spa en réglage bas.

Voir la section **SYSTÈMES DE COMMANDE HYDROPOOL**

AMORÇAGE DE LA POMPE/LIBÉRATION DE LA POCHE D'AIR

• Pour certains systèmes, un message apparaîtra sur l'affichage vous indiquant que le système est en mode **d'AMORÇAGE DE LA POMPE**. Ce mode durera de 4 à 5 minutes avant de se terminer automatiquement et de revenir en mode de fonctionnement normal. Voyez les détails complets au sujet de votre spa particulier dans la section **SYSTÈMES DE COMMANDE HYDROPOOL**

• Si la pompe du spa se trouve sous le niveau de l'eau, l'eau commencera à circuler immédiatement. Si le moteur fonctionne mais que vous ne remarquez pas de circulation d'eau au cours des 15 premières secondes de marche, la pompe pourrait avoir à être amorcée à cause de l'air qui y est coincé (ce que l'on appelle une « poche d'air »). Pour amorcer la pompe (encadré 2), ouvrez l'embout de raccordement pour permettre à l'air de s'échapper. Fermez-le dès que le débit d'eau adopte un rythme régulier. Si la pompe manque de s'amorcer en deux minutes et que l'eau ne s'écoule pas des jets, **NE LAISSEZ PAS** les pompes continuer de fonctionner. Éteignez l'alimentation électrique au panneau électrique principal du domicile (ou au disjoncteur) et tentez de nouveau de libérer la poche d'air en desserrant le raccord du côté de la sortie de la pompe ou des pompes pendant que le moteur est arrêté. Remettez l'alimentation électrique en marche. Si les pompes manquent de s'amorcer dans les 15 secondes qui suivent, il est parfois utile d'éteindre et de rallumer les pompes momentanément pour permettre au système de s'amorcer (remarque : ne faites pas ceci plus de 5 fois).

Répétez au besoin.

• **Important** : En **AUCUNE** circonstance vous ne devez permettre aux pompes de fonctionner pendant plus de 5 minutes sans être amorcées car ceci peut causer aux pompes des dommages non couverts par la garantie et peut aussi faire que le système de commande surchauffe.

Définition : « Amorcer » une pompe est un terme utilisé pour décrire le processus par lequel l'air coincé dans les tuyaux et l'extrémité d'admission de la pompe (souvent appelé une « poche d'air ») est libéré, permettant ainsi à la pompe de faire circuler l'eau de façon efficace dans le système et jusqu'aux jets.

LIBÉRATION D'UNE POCHE D'AIR DANS LE FILTRE...

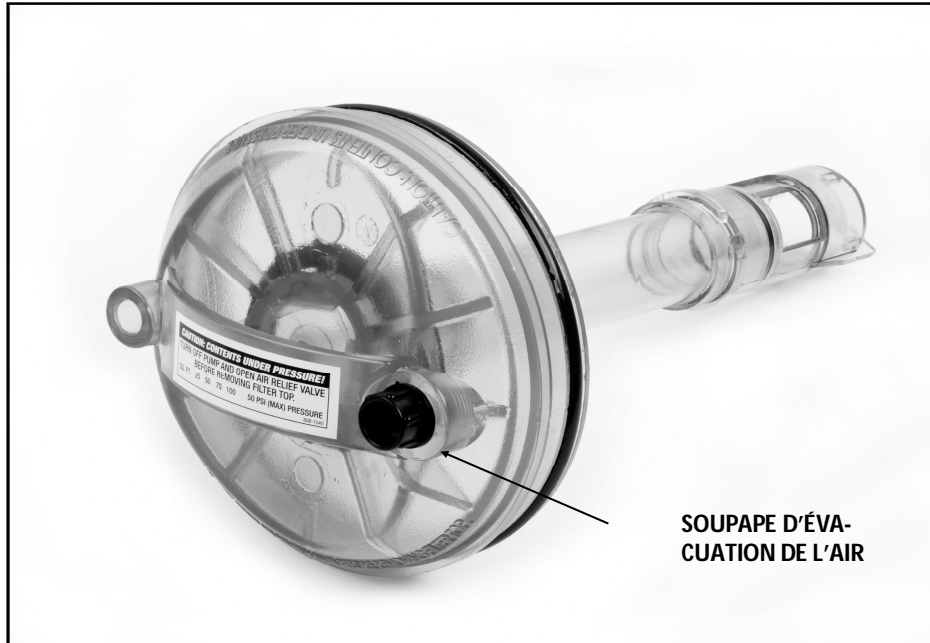

- Une fois que la pompe recommence à fonctionner en réglage bas, il sera nécessaire de libérer l'air coincé dans le filtre. Desserrez soigneusement l'évent dans le sens contraire des aiguilles d'une montre jusqu'à ce que vous entendiez le sifflement de l'air qui s'échappe. Une fois qu'un flot d'eau régulier commence à s'écouler, fermez l'évent en vous assurant que le joint torique n'y est pas pincé.
- Réglez la pompe d'hydrothérapie en réglage élevé et vérifiez de nouveau à l'affût de fuites. Le système de commande remettra automatiquement la pompe en réglage bas après 15 minutes.
- Réglez la température du spa sur le panneau de bord au niveau désiré.
- Effectuez la mise au point de l'eau (pH, TA et dureté calcique) aux niveaux recommandés et ajoutez l'agent d'assainissement une fois que l'eau atteint une température de 20 °C (68 °F).

Consultez la section **MISE AU POINT DE L'EAU DU SPA**

- Pendant tout le processus de chauffage, laissez la couverture sur le spa et assurez-vous que les commandes d'air sont fermées.

NOTE:

Dans le but de prévenir des dommages potentiel à vos appuie-têtes nous recommandons fortement de retirer ceux-ci lorsque le spa n'est pas utilisé. Étant donné l'emplacement des appuie-têtes, il se forme un gaz entre le couvercle et le niveau de l'eau qui peut endommager prématurément les appuie-têtes. Nous avons conçu nos appuie-têtes de sorte qu'il soit facile à enlever spécifiquement pour qu'il ne soit pas laissé dans le spa lorsque celui-ci n'est pas utilisé.

SYSTÈMES DE COMMANDE DE LA SÉRIE AUTO NETTOYAGE DE HYDROPOOL

AMÉRIQUE DU NORD / EUROPE



www.geckoalliance.com

DÉMARRAGE INITIAL

Avant d'appliquer de la tension pour alimenter votre spa, il est très important de comprendre la série d'événements poursuivant l'activation du système, afin de pouvoir effectivement préparer les pompes et éviter l'endommagement du système.

À première mise sous tension, le système affichera l'écran suivant.



Le clavier ne conserve pas les réglages de date et d'heure dans sa mémoire, donc le système vous demandera de reprogrammer ces valeurs suite à une panne d'électricité.

PROGRAMMATION DE L'HEURE ET DE LA DATE

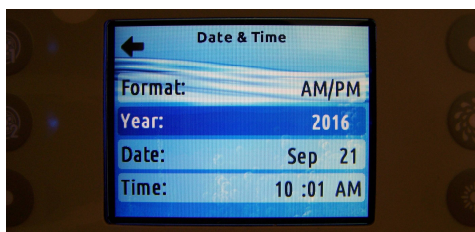

Depuis ce menu, vous pouvez ajuster le format de l'heure (AM/PM ou 24h), le jour de la semaine, et l'heure. Servez-vous des flèches pour choisir le réglage que vous souhaitez ajuster, et sélectionnez-le en appuyant sur la touche Lumière (Light). Servez-vous des touches de flèche pour modifier les paramètres, et de la touche Lumière (Light) pour naviguer les options. Appuyez sur la touche Pompe 1 (Pump 1) pour retourner au menu des Réglages (Settings) principal.



FONCTIONNALITÉ ET AJUSTEMENT DU CONTRÔLE DE LA TEMPÉRATURE

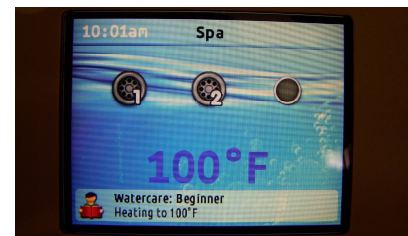

Après avoir quitté le mode de programmation, votre spa se chauffera à la température préréglée en usine de 38° C (100° F).

La température affichée à l'écran est la température actuelle de l'eau. Servez-vous des touches d'augmentation (UP) et de réduction (DOWN) pour sélectionner la température souhaitée.

Le point de réglage apparaîtra en bleu au bas de l'écran. Si aucune action n'est prise pour modifier la température en 3 secondes, le clavier reviendra à l'écran normal.

Lorsque la valeur réglée est inférieure à la température actuelle, « Cooling to XX » (Refroidissement à XX) apparaîtra à l'écran. Lorsque la valeur réglée est supérieure à la température actuelle, « Heating to XX » (Chauffage à XX) apparaîtra à l'écran.



SYSTÈMES DE COMMANDE DE LA SÉRIE AUTO NETTOYAGE DE HYDROPOOL
AMÉRIQUE DU NORD / EUROPE
GECKO IN.YE3 CONTRÔLE DE L'OR



FONCTIONS DU CLAVIER



Paramètres de la clé

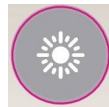

KEY ILLUM qui contrôle l'éclairage et active la programmation de bas niveau



KEY MODE



VENTILATEUR SELECT KEY



TOUCHE JET qui contrôle POMPE 1



KEY SELECT

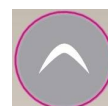

TEMP + clé qui contrôle la température



TEMP - clé qui contrôle la température

SYSTÈMES DE COMMANDE DE LA SÉRIE AUTO NETTOYAGE DE HYDROPOOL
AMÉRIQUE DU NORD / EUROPE
GECKO IN.YE5 CONTRÔLE DE PLATINE

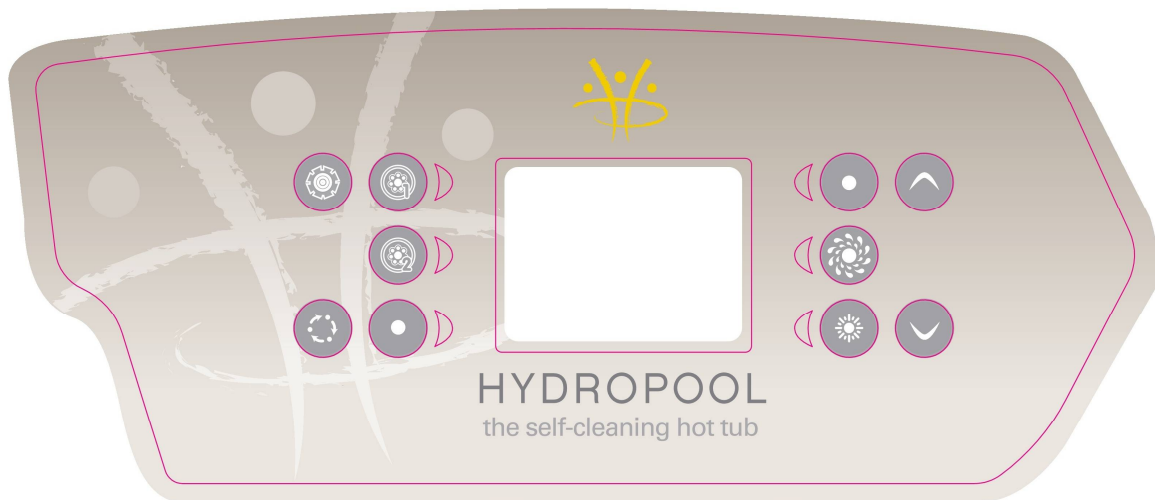

FONCTIONS DU CLAVIER



Paramètres de la clé

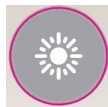

KEY ILLUM qui contrôle l'éclairage et active la programmation de bas niveau



KEY MODE



VENTILATEUR SELECT KEY



TOUCHE JET qui contrôle POMPE 1



TOUCHE JET qui contrôle POMPE 2



TEMP + clé qui contrôle la température



TEMP - clé qui contrôle la température

SYSTÈMES DE COMMANDE DE LA SÉRIE AUTO NETTOYAGE DE HYDROPOOL AMÉRIQUE DU NORD / EUROPE

GECKO IN.YT12 TITANE ET CONTRÔLE HYDROTHER

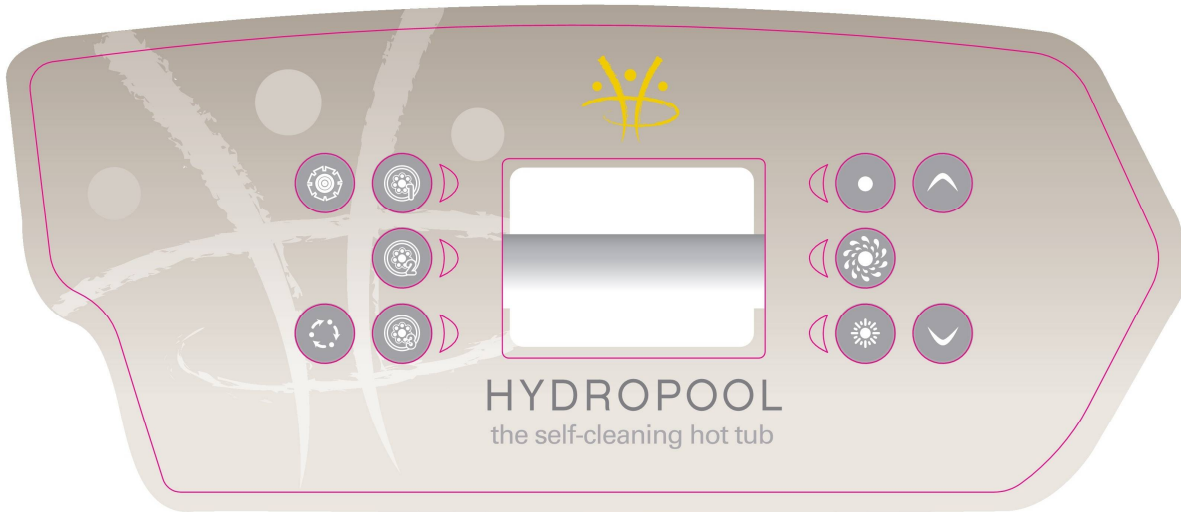

FONCTIONS DU CLAVIER



Paramètres de la clé



KEY MODE



**TOUCHE JET qui
contrôle POMPE 1**



**TOUCHE JET qui
contrôle POMPE 2**



**TOUCHE JET qui
contrôle POMPE 3
(lorsqu'il est installé)**



**TEMP + clé qui con-
trôle la température**



**TEMP - clé qui con-
trôle la température**



KEY SELECT



**VENTILATEUR SELECT
KEY**



**KEY ILLUM qui contrôle
l'éclairage et active la pro-
grammation de bas niveau**

FONCTION POMPE 1

Appuyez sur ce clavier pour activer la pompe

- 1^{er} appui – lente vitesse (**l'icône tourne lentement**)
- 2^e appui – haute vitesse (**l'icône tourne rapidement**)
- 3^e appui – l'appareil s'arrête

ARRÊT AUTOMATIQUE DE LA POMPE

- Haute vitesse – 15 minutes
- Lente vitesse – 15 minutes

FONCTION POMPE 2 et 3 (le cas échéant)



Appuyez sur ce clavier pour activer la pompe

- 1^{er} appui – haute vitesse (**l'icône tourne rapidement**)
- 2^e appui – l'appareil s'arrête

ARRÊT AUTOMATIQUE DE LA POMPE

- Haute vitesse – 15 minutes

FONCTION DE LUMIÈRE

Appuyez sur ce clavier pour activer la lumière



- 1^{ère} pression: couleurs tournantes
- 2^e pression: couleur bleue solide
- 3^e pression: de couleur verte
- 4^{ème} pression: couleur rouge solide

Remarque: La touche de lumière dans des intervalles moins de trois secondes défilent à la couleur suivante. Une fois que vous avez sélectionné la couleur un autre communiqué sera éteindre la lumière.

ARRÊT AUTOMATIQUE DE LA LUMIÈRE

- Arrêt – 60 minutes

TOUCHE DES RÉGLAGES

Depuis la page d'accueil, accédez à la section Réglages (Settings). Vous y trouverez les réglages de:

- Entretien de l'eau
- Audio (facultatif)
- in.clear
- Entretien
- Jour
- Paramètres du clavier
- Wi-Fi (en option)
- Configuration électrique
- Retour aux paramètres d'usine
- Sur

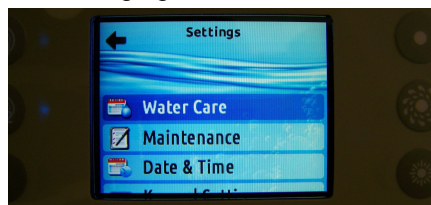

Servez-vous des touches de flèche pour naviguer la liste. Pour sélectionner une option, appuyez sur le bouton lumière (Light).

À tout moment, vous pouvez appuyer sur le bouton Réglages (Settings) pour retourner à l'écran d'accueil.



TRAITEMENT DE L'EAU

La section Traitement de l'eau vous aidera à choisir vos réglages de filtration et de chauffage idéaux. Choisissez parmi En voyage (Away), Débutant (Beginner), Économie (Energy Savings) et Fin de semaine (Weekender) selon vos besoins.

Choisissez le réglage à l'aide de la touche Lumière (Light). Un crochet apparaîtra sur l'icône sélectionné pour confirmer.

En mode Économie, le point de réglage sera réduit de 20 °F, et le système de chauffage ne sera pas mis en marche jusqu'à ce que la température chute à 20 °F de moins que la température de réglage du spa.

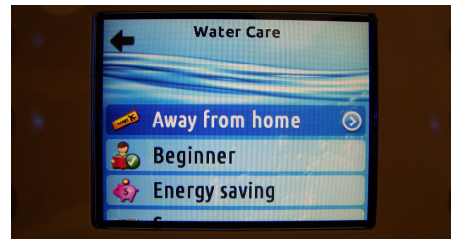

Modes de traitement de l'eau:

En voyage :

Dans ce mode, le spa restera toujours en état d'économie. Le point de réglage sera réduit de 20 °F et la fréquence de filtration sera réduite.

Débutant :

Le spa n'entrera jamais en mode d'économie, et il filtrera l'eau de façon normale 24 heures sur 24.

Économie :

Le spa restera en mode d'économie lors des heures de pointe, et retournera au mode normal pendant toute la fin de semaine.

Super-économie :

Le spa restera toujours en mode d'économie lors des heures de pointe, tous les jours de la semaine.

Fin de semaine :

Le spa sera en mode d'économie du lundi au vendredi, et fonctionnera normalement lors des fins de semaine.

MODIFICATION DES HORAIRES

Pour modifier la catégorie de traitement de l'eau, accédez au menu Traitement de l'eau (Water Care) en appuyant le bouton illuminé à droite (Jet 1).

Servez-vous des touches de flèche pour choisir un horaire à modifier (choix des horaires d'économie et de filtration). Servez-vous de la touche Lumière (Light) pour naviguer les paramètres.

Quant à l'horaire, vous avez plusieurs possibilités (lundi-vendredi, fin de semaine, tous les jours, ou jours uniques). Les horaires seront répétés chaque semaine. L'heure et la durée sont réglées en incréments de 30 minutes. Une fois l'horaire réglé, servez-vous de la touche Jet 1 pour retourner au menu précédent. Assurez-vous d'avoir sélectionné l'option Traitement de l'eau (Water Care) depuis le menu principal.

La pompe de filtration principale fonctionnera selon l'horaire de filtration affiché à l'écran. Votre spa se sert d'une pompe de filtration configurée en usine pour fonctionner 24 heures sur 24. L'écran affichera le réglage de purge au lieu des paramètres de filtration. Les opérations de purge sont préprogrammées à un nombre de minutes fixe, donc la durée apparaîtra comme N/A à l'écran, et seule l'heure de départ pourra être modifiée.

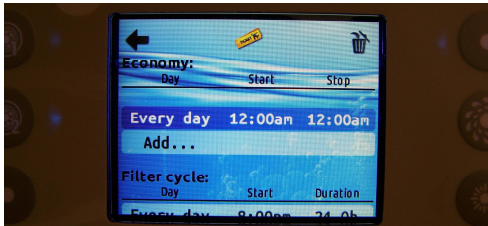
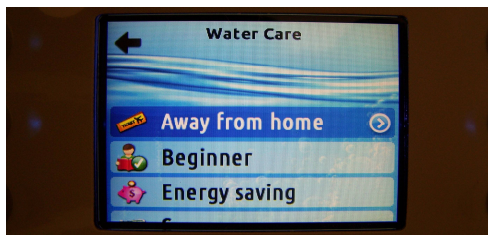

FILTRATION

Votre spa est équipé d'une pompe de circulation, qui filtre l'eau 24 sur 24. Dans le cas où la température de l'eau dépasse la température réglée de 3 degrés ou plus, cette pompe s'éteindra automatiquement jusqu'à ce que la température soit inférieure au point de réglage par environ 1,5 degrés.



AUDIO (optionnel)

La section Audio du menu Réglages (Settings) vous donne l'option de déconnecter ou dissocier votre dispositif avec fonctionnalité Bluetooth.

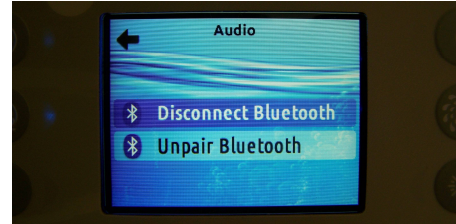

IN.CLEAR (facultatif)

Le clavier in.k862 peut être utilisé avec le système de désinfection in.clear. Si vous avez commandé cette option s'il vous plaît se référer au manuel d'instruction fourni séparément.



ENTRETIEN

Dans la page Paramètres, vous pouvez accéder au menu de maintenance, qui vous donne accès aux options suivantes:

- Rappels d'entretien
- Etre prêt
- Journal d'erreur

Utilisez les touches HAUT et BAS pour effectuer une sélection et la pompe 2 pour confirmer la sélection.



RAPPELS D'ENTRETIEN

Le clavier in.k862 vous rappellera de la maintenance nécessaire sur votre spa, comme le rinçage ou le nettoyage du filtre. Chaque tâche a sa propre durée, basée sur une utilisation normale.

Le menu d'entretien Rappels vous permet de vérifier le temps restant avant entretien est nécessaire, ainsi que de réinitialiser le temps une fois par tâche est terminée.

Utilisez les touches HAUT et BAS pour faire défiler la liste.

Pour réinitialiser une tâche, sélectionnez-le en appuyant sur la pompe 2, puis confirmez lorsque vous êtes invité. Une fois que vous avez confirmé la tâche sera réinitialisé.



DATE ET HEURE

Ici vous pouvez régler le format de l'heure, changer l'année, date et heure. Utilisez les flèches pour choisir le paramètre que vous souhaitez régler et sélectionnez-le en appuyant sur la pompe 2.

Utilisez les touches fléchées pour modifier les paramètres et la pompe 2 pour se déplacer entre les paramètres. Pompe 1 vous ramènera au menu principal Paramètres.

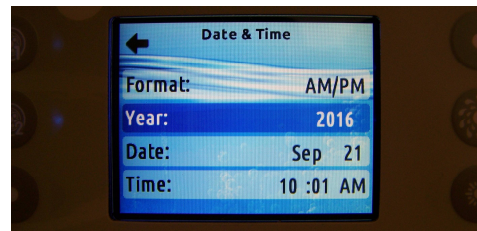

ETRE PRÊT

Le mode veille vous permet d'entretenir votre spa. Pompes vont arrêter pendant 30 minutes, et de redémarrer automatiquement après cette heure.

Une fois en mode veille a été activée un écran apparaît pour montrer les pompes sont arrêtées. La page normal du spa sera de retour à la fin de l'entretien.

Appuyez sur la touche de confirmation pour quitter le mode veille et redémarrez le spa.



RÉGLAGES DU CLAVIER

Dans cette section, vous pouvez modifier l'unité de température et la langue. Servez-vous des touches de flèche pour sélectionner le réglage que vous désirez modifier. Appuyez sur la touche Pompe 2 (Pump 2) pour choisir, et les touches de flèche pour modifier.

Pour l'unité de température, vous pouvez choisir entre Fahrenheit et Celsius.

Pour la langue, vous pouvez choisir entre l'Anglais et le Français.



Wi-Fi (en option)

Pour le menu Wi-Fi pour apparaître dans le menu Réglages de votre module I-Command doit être équipé de la version logicielle 11.00 ou supérieur. Ce menu vous permet de connecter votre module I-Command à un réseau Wi-Fi ou de modifier son réseau.

Pour connecter votre module I-Command à un réseau sans fil, utilisez les touches HAUT et BAS pour aller à l'option Wi-Fi dans le menu Paramètres et Pompe 2 pour le sélectionner.

Après quelques secondes, les réseaux disponibles apparaissent sur l'écran, ainsi que la force du signal.

Utilisez les touches HAUT et BAS pour faire défiler la liste. Sélectionnez votre réseau en appuyant sur la touche de la pompe 2.

Si le réseau Wi-Fi est protégé par mot de passe lorsque vous y êtes invité. Si aucun mot de passe est requis, il se connectera automatiquement.



Configuration électrique

S'il vous plaît ne faites pas de changements dans cette section, sauf si vous êtes un électricien qualifié.

RETOUR AUX PARAMÈTRES D'USINE

Dans cette section, vous pouvez voir les erreurs qui ont été archivés par le système. Utilisez les touches HAUT et BAS pour faire défiler la liste. Les erreurs sont archivées chronologiquement, du plus récent au plus ancien (de haut en bas).

SUR

Cette section présente des informations sur le nombre de logiciel de clavier et les numéros de révision des différents composants de votre système.

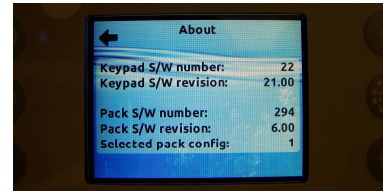

CYCLES DE PURGE

Les cycles de purge sont programmés pour commencer au début de chaque cycle de filtration. La pompe 3 fonctionne pendant 1 minute et s'éteint, et ensuite la pompe 2 fait de même.

MODE HIVER INTELLIGENT (SMART WINTER)

Le mode Hiver intelligent protège votre système contre le froid en activant les pompes plusieurs fois par jour, afin de prévenir le gel des tuyaux. L'indicateur mode SMART WINTER s'illuminera lorsque l'appareil est mis en mode Hiver Intelligent. Dans le cas où la température chute sous 4°C (39°F) dans la chambre de chauffage, le système activera automatiquement la pompe afin de fournir une protection contre le gel. La pompe fonctionnera jusqu'à ce que la température atteigne 5°C (41°F) avant de revenir au mode normal du système.

REFROIDISSEMENT

Après avoir chauffé l'eau dans le spa au point de réglage désiré, l'appareil de chauffage s'éteindra, mais la pompe restera allumée pendant une certaine période de temps, afin d'assurer un refroidissement adéquat de l'élément de chauffage, et pour prolonger la vie de fonctionnement de l'appareil de chauffage. L'icône de chauffage clignotera.

Systeme de synchronisation de natation optionnel

L'application Smart Phone qui est conçu comme un contrôle sans fil Hot Tub qui vous permet de choisir les paramètres de soins de l'eau qui correspondent à votre horaire. Réglez les réglages de filtration et de température et créez l'expérience idéale du bain à remous à l'intérieur de votre maison. Cette option est prise en charge par votre iPhone®, iPod Touch®, iPad® (nécessite iOS 8,0 ou ultérieur) et Android Device

In. Touch 2 est livré avec une application de pointe et 2 émetteurs de fréquences radio pré-appariés:

Un faisant partie du système de spa et le second, étant connecté au routeur Internet à la maison. Les deux émetteurs RF sont pré-reliés les uns aux autres, ce qui permet une communication immédiate et parfaite entre l'utilisateur et le Spa.

1. installation de l'émetteur à domicile

L'émetteur d'origine est équipé d'un câble Ethernet et d'une alimentation électrique. L'émetteur Home in. Touch 2 doit être installé à l'intérieur de la maison, raccordé à un routeur et alimenté par le transformateur mural fourni. Un câble Ethernet plus long peut être utilisé pour rapprocher l'émetteur à domicile du Spa.

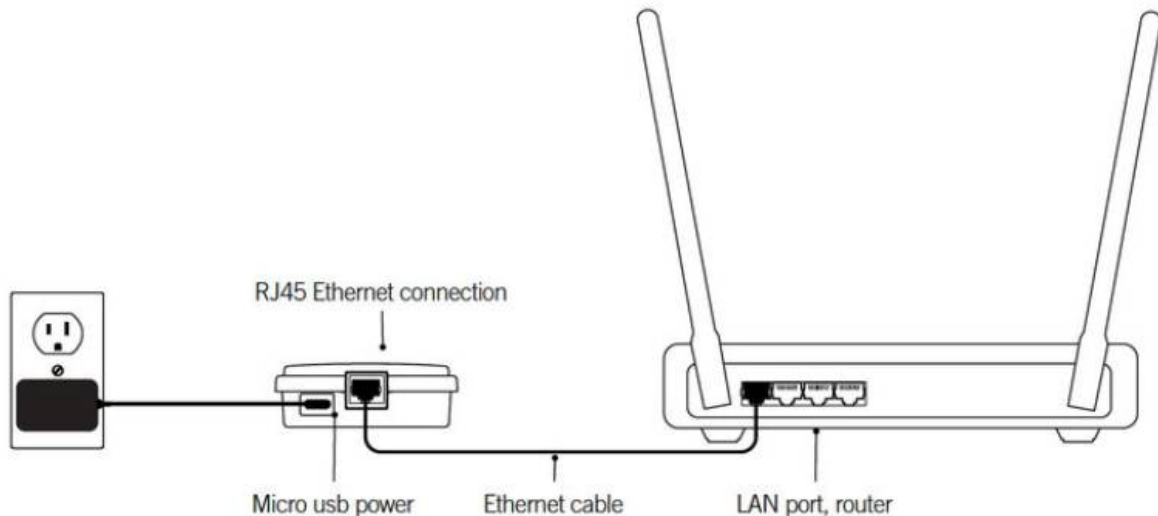

Branchez simplement le câble Ethernet dans le port RJ45 du transmetteur Home in. Touch 2 et dans l'un des ports LAN disponibles de votre routeur. Pour alimenter l'émetteur à la maison, branchez le chargeur de prise murale fourni à un alimentation domestique de 120V (modèle nord-américain) ou 220V (modèle européen) et branchez le câble USB à la prise murale et à l'émetteur à domicile.

2. installation de l'émetteur du Spa

Si vous avez acheté un spa avec in. Touch 2 comme caractéristique standard ou en option, Notez que l'émetteur du Spa sera pré-installé.
 Pour assurer une bonne transmission du signal, il peut être nécessaire de changer la position de l'émetteur une fois que le Spa est installé dans la Cour. L'émetteur doit être situé sur le côté du spa en face de la maison.

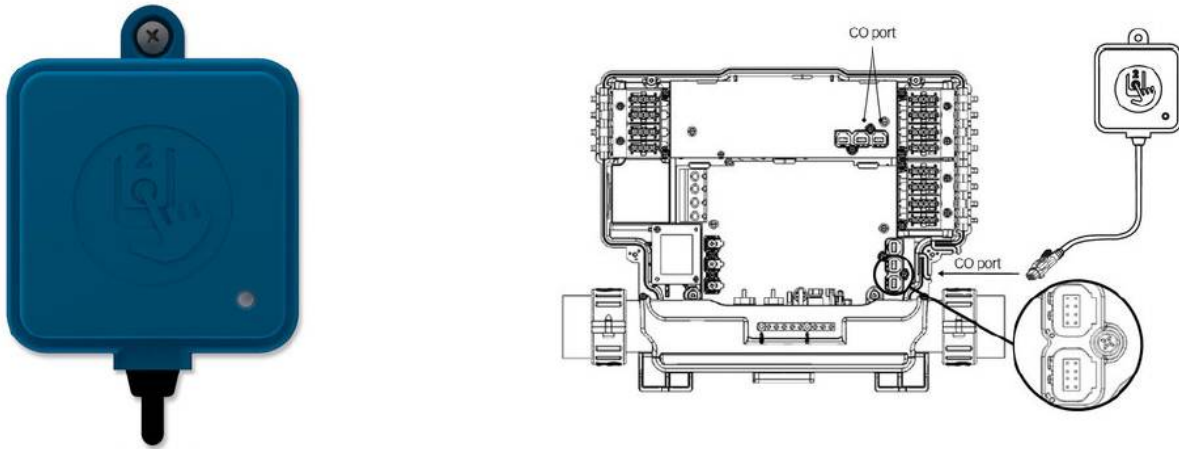

L'émetteur de Spa in. Touch 2 doit être installé sous la jupe du Spa, à au moins 30 cm (12 ") de tout composant ou structure métallique, le plus près possible de la maison pour optimiser la force du signal.

Branchez simplement l'émetteur du Spa dans un port co disponible du système de contrôle du Spa (ou tout autre accessoire avec un port de co libre, tel que l'amplificateur audio in. Stream 2, ou le système d'assainissement de l'eau in. Clear).

3. jumelage des émetteurs Home et Spa

Si vous avez acheté un Spa équipé en. Touch 2 ou un kit de rénovation complet, les deux émetteurs de votre in. Touch 2 seront pré-appariés en usine.

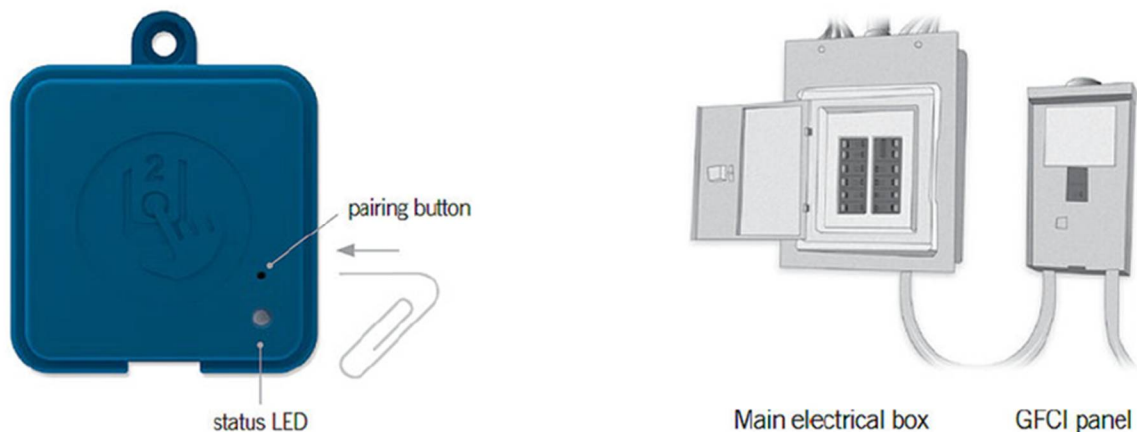

Si vous avez besoin de remplacer un émetteur ou de jumeler vos émetteurs, allumez l'émetteur à la maison et appuyez sur son bouton d'appariement avec un trombone. Le voyant d'état de l'émetteur clignote en jaune.

Coupez ensuite le disjoncteur du spa pour éteindre l'émetteur du Spa. Attends un peu et remets le disjoncteur. En quelques secondes, l'appariement sera terminé et les deux voyants d'état de l'émetteur s'allumeront en bleu.

4. indicateur DEL d'état des émetteurs

Les émetteurs de maison et de station thermique ont la LED d'état de couleur qui peut être employé pour des buts de dépannage



Home Transmitter

Pairing mode	●	Yellow (Blinking)
Router not detected	●	Red
Router detected	●	Green
in.touch 2 server detected Module is fully functional	●	Blue

Spa Transmitter

Pairing mode	●	Yellow (Blinking)
Spa controller not detected	●	Red
in.touch 2 server detected Module is fully functional	●	Blue

Lorsque l'état de la LED clignote (bleu, vert ou rouge), cela indique que la communication entre le module en et le module de co n'a pas été établie.

5. Strong et signal de communication à longue portée

Grâce à leur technologie RF exclusive, les émetteurs in. Touch 2 émettent un signal fort, stable et à longue portée entre votre spa et votre routeur (environ 3 fois plus long que le signal régulier). Pas besoin de répéteurs ou d'amplificateurs: votre spa restera toujours à portée de main dans les contextes typiques de l'arrière-cour.

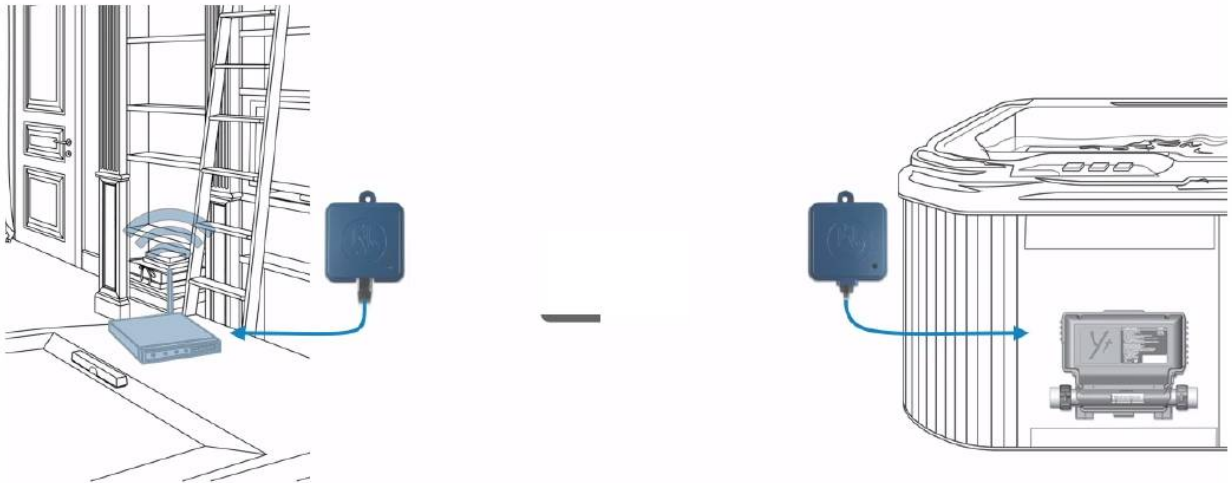

6. application

Télécharger l'application:



L'application in. Touch vous permet de contrôler votre spa en utilisant votre réseau domestique ou une connexion Internet partout dans le monde. L'application in. Touch 2 vous attend dans l'App Store pour les appareils iOS et sur Google Play pour Android — recherchez «in. Touch 2» puis cliquez dessus pour l'installer.

Utilisation de l'application

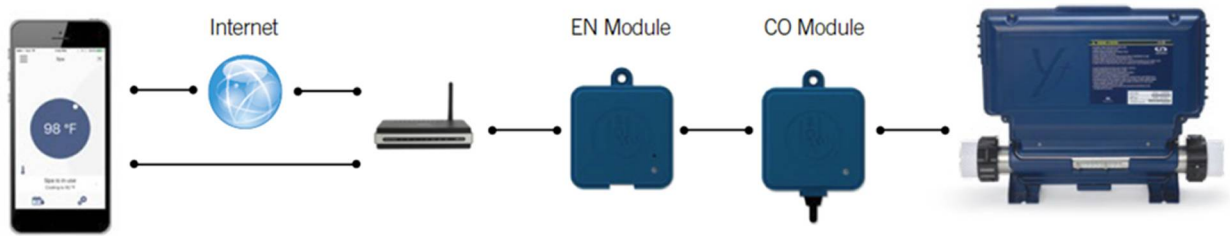

Sur votre réseau domestique

Il est possible d'accéder à votre spa avec l'app in. Touch 2 via votre réseau domestique. Pour être en mesure de voir votre in. Touch 2 dans l'application, vous devez connecter votre appareil au même routeur (réseau Wi-Fi) que celui utilisé pour connecter votre émetteur à domicile

Accédez à la section paramètres Wi-Fi de votre appareil mobile et choisissez le même réseau auquel votre spa est connecté (i.e. Home). Une fois que vous l'avez sélectionné, attendez que votre appareil confirme la connexion.

Sur Internet

L'in. Touch 2 vous permet d'utiliser Internet pour contrôler votre spa de n'importe où dans le monde. Pour qu'ils communiquent, le module in. Touch 2 et votre appareil doivent être connectés à un réseau qui permet l'accès à Internet.

Une fois que votre émetteur à la maison est connecté à Internet (l'état de LED est bleu), vous pouvez employer votre dedans. Touch 2 \$ \$ etAPP chaque fois que votre dispositif est également relié à l'Internet (réseau sans fil ou cellulaire), même si vous êtes absent de la maison.

Pour avoir accès à votre spa loin de chez vous, vous devrez avoir déjà relié votre appareil mobile à votre spa sur votre réseau domestique.

Installation de votre Wi-Fi sur votre appareil

Avant d'utiliser votre application, accédez à la section Wi-Fi des paramètres de votre appareil. Assurez-vous que vous êtes connecté à votre réseau domestique. Cela doit être le même Wi-Fi fourni par le routeur à laquelle vous avez connecté votre émetteur à la maison.

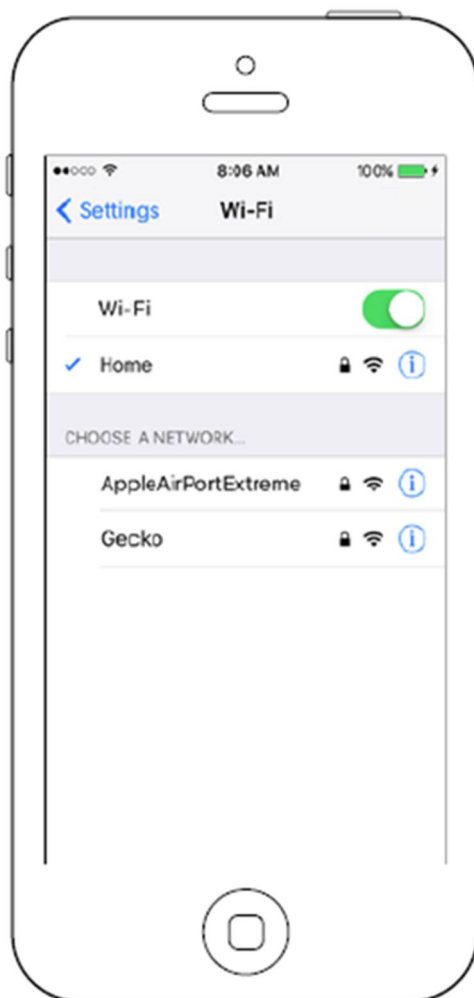



Trouvez l'icône de l'application in. Touch 2, puis appuyez dessus pour l'ouvrir.

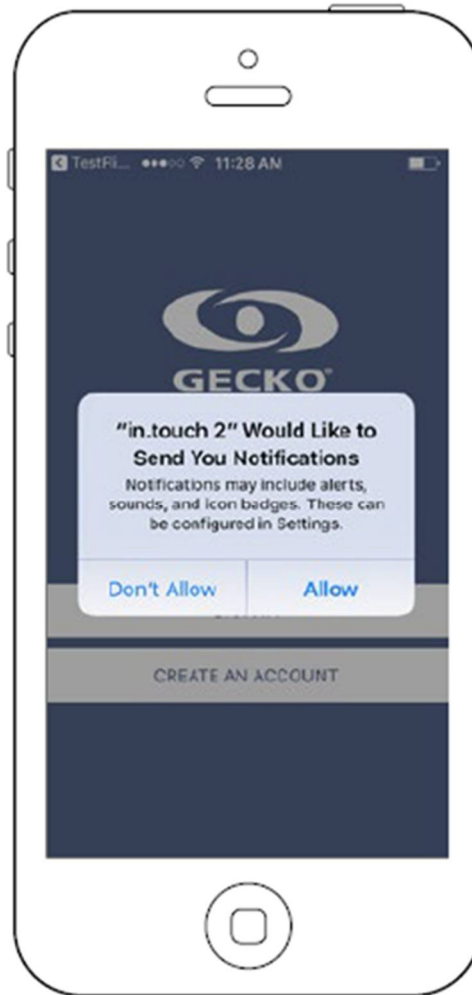

La première fois que vous utilisez l'application, un message vous demandera: "in. Touch 2"

Souhaite vous envoyer des notifications. Si vous choisissez autoriser, l'application vous enverra des notifications concernant l'état de votre spa. Si vous choisissez ne pas autoriser, l'application ne vous enverra pas de notifications.

Page de connexion

Avant d'utiliser votre application, vous devez d'abord créer un compte, puis être en mesure de se connecter. Votre compte vous donnera la possibilité d'avoir accès à votre spa de toute application in. Touch 2.



Création de nouveaux comptes

Lorsque vous choisissez de créer un nouveau compte, vous acceptez en même temps la Conditions de service et la politique de confidentialité. Vous pouvez les lire à tout moment Grâce à ce lien: <https://geckointouch.com/legal>

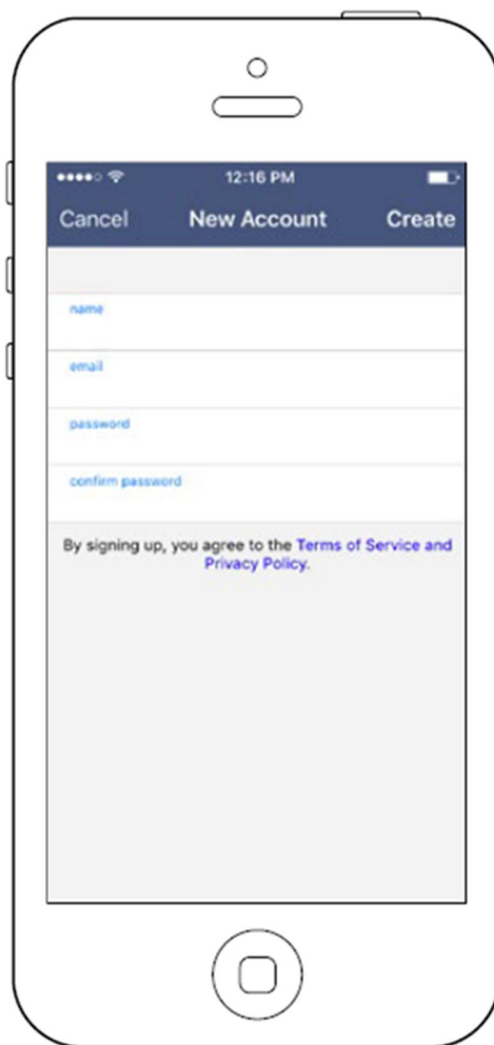

Choisissez un spa

Cette page affiche tous les spas détectés par votre application.
Pour détecter votre spa, vous devez connecter votre appareil mobile au même réseau auquel vous avez raccordé votre émetteur à domicile.

Une fois que vous avez fait une connexion avec le Spa son nom sera sauvegardé sur cette page pour vous permettre de vous connecter à ce Spa de n'importe où.
Pour ajouter un spa plus tard, allez dans réglages (coin droit)-ajouter un spa

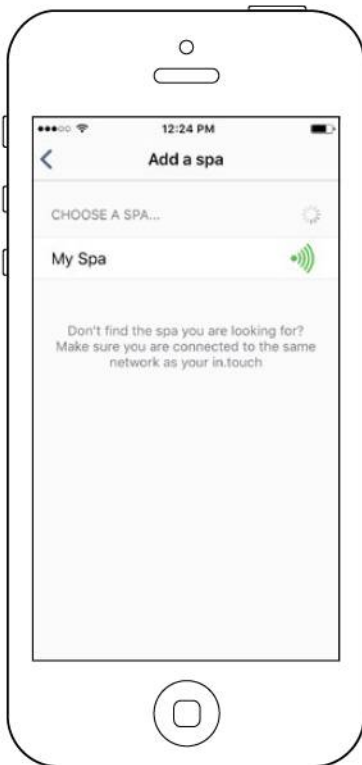

The RF signal strength (communication between the two in.touch 2 transmitters) is illustrated on the Select a spa page. There are 5 possible states:

-  • Signal superior to 80%
-  • Signal between 80% and 51%
-  • Signal between 50% and 31%
-  • Signal below 30%
-  • The Spa Transmitter is not available

Page d'accueil

L'écran principal vous donne accès à vos accessoires, la température de l'eau, les soins de l'eau et les paramètres.

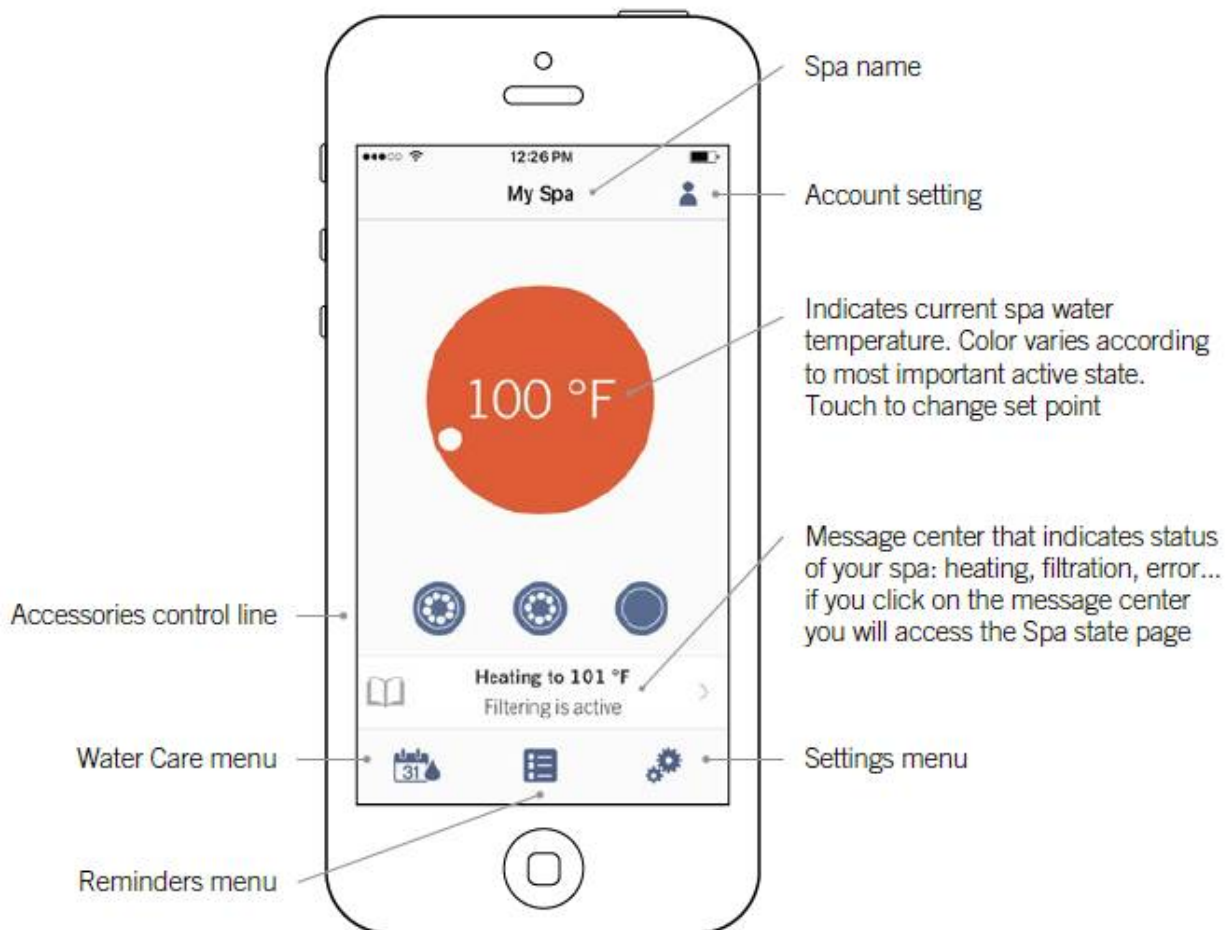

L'application est en miroir de la commande latérale supérieure (clavier) sur Internet.

MODE D'ATTENTE



Appuyez sur la touche **RÉGLAGES (SETTINGS)** pour accéder au menu. À l'aide des touches de flèche **AUGMENTATION (UP)** et **RÉDUCTION (DOWN)**, sélectionnez **ATTENTE (STANDBY)**. Appuyez sur la touche **LUMIÈRE (LIGHT)** et le message suivant apparaîtra à l'écran :

« Toutes les pompes sont éteintes! Appuyez sur Drain pour vider le spa. »

Ce mode vous permet d'arrêter tous les débits et les fonctions automatiques tels que le cycle de filtration, les demandes de chauffage et la purge de mode d'hiver pendant 30 minutes, afin d'effectuer des tâches d'entretien rapides.

MODE DE VIDANGE

Dans le cas où vous souhaitez mettre votre spa en **MODE DE VIDANGE**, appuyez sur la touche **FONCTION** à côté du mot **Vidange (Drain)** à l'écran. L'écran affichera ensuite **Vidange en cours (Drain in progress)**. La pompe de filtration démarrera et fonctionnera pendant 60 minutes.

Pour quitter le **MODE DE VIDANGE**, appuyez sur la touche **FONCTION** à côté de la flèche de retour. Une fois retourné au **MODE D'ATTENTE**, vous pouvez appuyer sur la même touche pour retourner à l'écran principal.

AVIS : Pour les ensembles de spa IN.XM, le MODE D'ATTENTE et le MODE DE VIDANGE se retrouvent dans la SECTION D'ENTRETIEN du menu.

CONTRÔLE ET FORFAIT OPTIONNEL HYDROTHER THÉRAPIE DE BIEN-ÊTRE

Ce dispositif en option vous permet de choisir parmi huit paquets thérapeutiques différents pour aider à apaiser vos douleurs ou de se concentrer sur les éléments clés de votre corps qui ont besoin d'attention. Afin de choisir le traitement que vous cherchez s'il vous plaît référence au «Guide de bien-être" qui est venu avec votre spa et suivez les instructions ci-dessous.

PROGRAMMATION DE LA THÉRAPIE HYDROTHER / BIEN-ETRE

Sur la page d'affichage principal, appuyez sur la touche **MODE** pour naviguer dans le sous-menu. Appuyez sur la touche **FONCTION** à côté du mode de thérapie. De là, vous verrez la page de premier choix qui offre à vos quatre paquets de thérapie en option (jambe, dos, DIET +, Sport +). Si vous souhaitez sélectionner un de ces paquets appuyez simplement sur la touche **FONCTION** à côté de la thérapie que vous recherchez. Sinon, appuyez sur la touche **NEXT** pour passer à la deuxième page qui vous offre un autre paquet thérapie quatre en option (céphalées, insomnie, stress, tonique). Appuyez sur la touche **FONCTION** à côté de la thérapie que vous êtes à la recherche d'une détente.

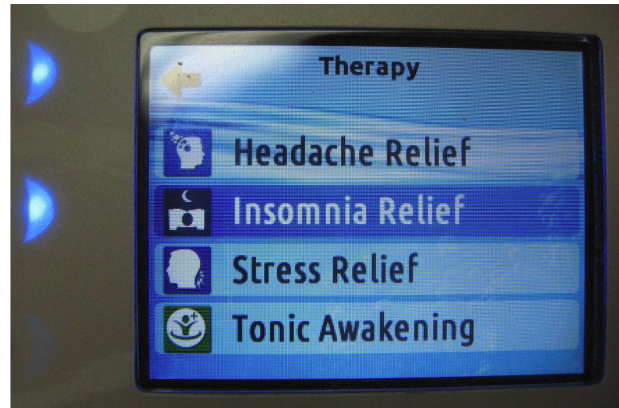
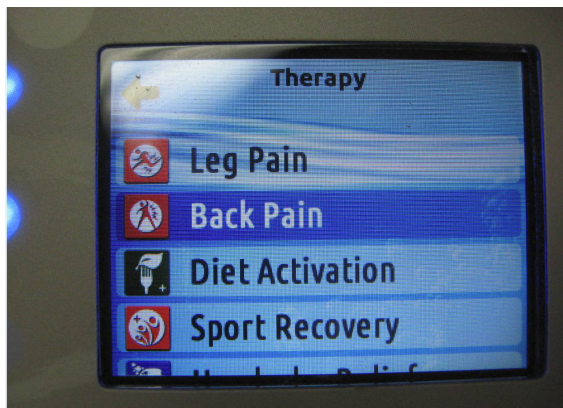

MESSAGES SUR L’AFFICHEUR DE LA COMMANDE DE BORD

H - Une erreur interne du matériel a été détecté

Prr - Le message d'erreur Prr indique un problème avec la sonde de régulation. Le système vérifie constamment si la lecture de la sonde température est dans les limites normales.

HL - La température de l'eau à l'élément chauffant a atteint 119oF) 48 ° C). Ne pas entrer dans l'eau du spa.

FLO - Le système ne détecte pas de débit d'eau lorsque la pompe de filtration est en marche.

UPL - Pas de logiciel de bas niveau de configuration a été téléchargé dans le système.

AOH - La température à l'intérieur de la jupe du spa est trop élevée, provoquant la température interne du spa pack d'augmenter au-dessus des limites normales.

OH - La température de l'eau dans le spa a atteint 108oF (42oC). Ne pas entrer dans l'eau du spa.

FONCTIONS DE COMMANDE DU SYSTÈME D’AÉROTHÉRAPIE VARIABLE (OPTIONNEL)

Appuyez sur : le bouton du souffleur sur la commande principale pour activer le système.

1) MARCHE/ARRÊT :

1^{er} appui : le souffleur est mis en marche à vitesse maximale. VOYANT DEL : EN MARCHE

2^e appui : Le souffleur s’arrête. VOYANT DEL : ÉTEINT

2) POUR RÉGLER LA VITESSE :

Appuyez 1 fois et tenez le bouton enfoncé : La vitesse monte ou descend.

VOYANT DEL : EN MARCHE pendant que vous appuyez. Relâchez le bouton après avoir atteint la vitesse désirée.

3) POUR RÉGLER LES PULSIONS :

1^{er} appui : Cycle de pulsions lent. VOYANT DEL : EN MARCHE.

2^e appui : Cycle de pulsions rapide. VOYANT DEL : CLIGNOTANT.

3^e appui : Cycle de pulsions ARRÊTÉ. VOYANT DEL : ÉTEINT.



STATION AUDIO ET SOCLE HYDROPOOL AMBIOPHONIQUE EN OPTION



CLAVIER BLUETOOTH INK800 fonctions audio

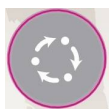
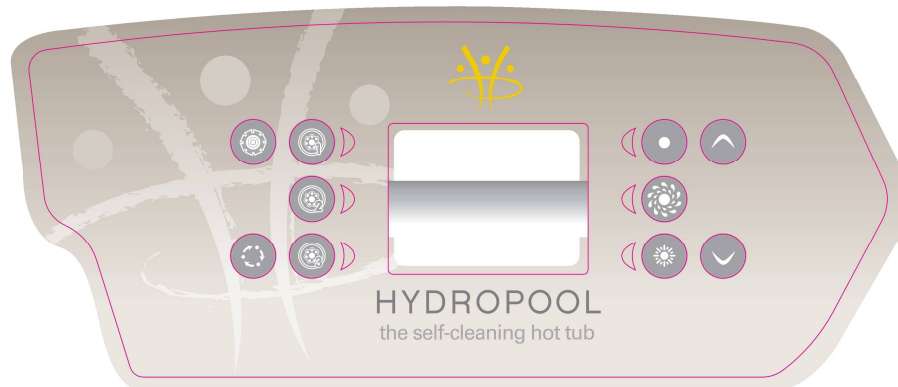

APPUYEZ SUR LA TOUCHE MODE
POUR ACCÉDER À VOTRE DISPO-
SITIF IN.STREAM



POWER ON / OFF



DISPOSITIF AUDIO AUXILIAIRE



LECTURE/PAUSE



DISPOSITIF AUDIO BLUETOOTH

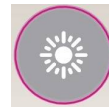

PROCHAINE CHANSON



DERNIÈRE CHANSON



AUGMENTATION / RÉDUCTION DU
VOLUME

SYSTÈME DE TRAITEMENT DE L'EAU HYDROCLEAR EN OPTION



FONCTIONNEMENT :

Ce système combine les bénéfices d'un système à l'ozone et d'un système UV-C, en utilisant un chambre de mélange UV breveté, qui combine l'injection des deux gaz dans l'eau en les mélangeants avec une exposition au rayons UV tout en un. Ce processus ne détruit pas seulement les bactéries et les micros organismes, mais crée réellement un hydroxyle puissant qui consument les contaminants et dissous les matières solides dans l'eau, ce qui a pour effet de créer une eau plus claire et limpide. Le rayon UV-C dissous également les chloramines, ce qui est la principale cause des irritations respiratoires, oculaires ou cutanés. Tout en diminuant l'effet de gaz produits par l'évaporation de l'eau.

MAINTENANCE :

Lorsque le système est activé, vérifier la présence de petites bulles dans le jet d'injection du spa.

Après 10 000 heures d'utilisation, l'indicateur lumineux du système clignotera pour vous signaler que la lampe UV-C doit être remplacée.

Remplacer la valve anti-retour du système Hydroclear à chaque année afin d'assurer le bon fonctionnement du système. Vous pouvez trouver les détails de cette procédure en ligne à l'adresse suivante. www.AquaNovaSpa.com

IMPORTANT :

VOUS DEVEZ CONTINUER DE FAIRE LES ANNALYSES D'EAU ET LE BALANCEMENT DES PARAMÈTRES HABITUELLE AU BON FONCTIONNEMENT DU SPA DE MANIÈRE RÉGULIÈRE. CONSULTER VOTRE DÉTAILLANT POUR LES DÉTAILS ET UNE ASSISTANCE PROFESSIONNEL.

MISE AU POINT DE L'EAU DU SPA – APERÇU

QUELQUES POINTS IMPORTANTS

- La fiabilité et la longévité de l'équipement de fonctionnement de votre spa sont directement liées à la façon dont vous entretenez la qualité de l'eau !
- Le volume restreint de l'eau dans votre spa est facilement affecté par des facteurs externes comme de l'huile, des lotions, la transpiration et les produits chimiques. Il est d'une importance absolue que vous prodiguez à votre spa tous les soins requis pour avoir une eau propre, sûre et bien équilibrée afin de prévenir les dommages prématurés et (ou) les pannes (dues à la corrosion/calcifcation) de l'équipement de fonctionnement. Il est essentiel de faire en sorte que votre spa profite de niveaux d'eau et d'agent assainissant optimaux. L'eau chaude négligée donne lieu à une propagation rapide des bactéries.
- Le contenu en minéraux de l'eau du spa augmente suite à l'évaporation de l'eau, à cause des agents d'assainissement et autres produits chimiques. Si la concentration minérale, particulièrement celle du calcium, devient trop élevée, les minéraux s'accumuleront littéralement sur les parois, les tuyaux, les jets, le filtre et les éléments chauffants du spa.

Il est important que la teneur en pH soit vérifiée régulièrement et maintenue dans l'échelle recommandée dans le tableau **SOMMAIRE DE MISE AU POINT DE L'EAU DE VOTRE SPA**.

- Il est également très important que l'alcalinité totale (TA) – qui décrit l'aptitude qu'a l'eau de résister aux changements du pH – soit maintenue dans l'échelle recommandée indiquée dans le tableau **SOMMAIRE DE MISE AU POINT DE L'EAU DE VOTRE SPA**.
- Même si deux spas identiques sont placés pratiquement côte à côte, leurs exigences d'entretien seront différentes, en fonction de facteurs comme :
 - Poids des baigneurs
 - Fréquence d'usage/nombre de baigneurs
 - Réactions chimiques corporelles différentes
 - Soleil ou ombre
 - Température

C'est pour ces raisons qu'il est important d'adopter de bonnes habitudes d'entretien du spa dès le départ et de suivre les procédures recommandées par le détaillant pour l'entretien de l'eau.



Les défauts du dispositif de chauffage et d'autres composants causés par une mauvaise mise au point de l'eau ne sont pas couvertes par la garantie.



AVERTISSEMENT

CONSIGNES DE SÉCURITÉ EN MATIÈRE DE PRODUITS

- Évitez de mélanger les produits chimiques entre eux avant de les verser dans l'eau du spa.
- N'ajoutez à l'eau du spa qu'un seul produit chimique à la fois.
- Ajoutez toujours les produits chimiques à l'eau et non pas l'inverse.
- Les produits chimiques peuvent être corrosifs – manipulez-les avec soin et rangez-les dans un endroit frais et sombre.
- Évitez de fumer près des produits chimiques – la plupart d'entre eux sont inflammables.
- Nettoyez immédiatement tout produit chimique renversé.
- Gardez sous la main le numéro de téléphone d'un « CENTRE ANTIPOISON » en cas d'urgence.
- Gardez les produits chimiques hors de la portée des enfants.
- Portez des lunettes de sûreté et des gants lors de la manutention de produits chimiques.

REPLISSAGE INITIAL ET ÉQUILIBRAGE DE L'EAU

- 1 Assurez-vous que l'eau circule bien dans le spa.
- 2 Ajoutez un agent séquestrant (contrôleur de taches et de tartre). Permettez à l'eau de circuler pendant une heure avant d'ajouter quoi que ce soit d'autre à l'eau du spa.
- 3 Ajoutez un agent de choc/oxydant.
- 4 Ajoutez les tablettes d'agent d'assainissement (brome ou chlore) au distributeur :

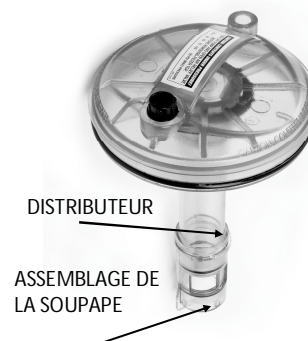

Distributeur intégré : si votre spa HydroPool est doté d'un distributeur de brome/chlore intégré en option (se trouvant dans le couvercle du boîtier de la cartouche-filtre), consultez la section **CARTOUCHE-FILTRE** pour obtenir plus de détails sur l'enlèvement et la réinstallation du couvercle. Une fois le couvercle du filtre enlevé, vous remarquerez un tube transparent de 2,5 cm (1 po) de diamètre à partir de l'envers du couvercle.

Exposez le grand orifice de remplissage à l'extrémité du tube et ajoutez 5 ou 6 tablettes. Évitez de trop remplir le distributeur : son rendement pourrait être affecté. Tournez pour exposer le plus grand nombre de plus petits orifices et laissez l'eau circuler pendant 3 à 4 heures avant de tester les niveaux. Ajustez en exposant moins d'orifices au besoin afin de maintenir un niveau d'agent assainissant de 2-4 PPM.

Distributeur flottant : comme ci-dessus, ajoutez 6 ou 7 tablettes. Initialement, réglez le distributeur à « 5 » et laissez circuler l'eau pendant 3 à 4 heures avant d'en faire l'analyse.

Les tablettes viendront à se dissoudre sur une période de 10 à 14 jours, selon le réglage choisi et selon l'usage du spa.

5 Analysez la teneur en pH et l'alcalinité totale et ajustez-les au besoin.

GLOSSAIRE DES PRINCIPAUX TERMES LIÉS À L'ENTRETIEN DE L'EAU

- 1 **CHLORE** – le chlore, liquide, en granules ou en tablettes, est un oxydant et un agent biocide. Il est très efficace et agit rapidement. Le niveau de résidu de chlore recommandé est de 3,0 à 3,0 mg/l
- 2 **CHLORAMINES** – un composé qui est formé lorsque le chlore se combine avec l'azote ou l'ammoniac présent dans l'eau. Si elles sont mal contrôlées, les chloramines peuvent causer l'irritation des yeux et de la peau et se révèlent par une forte odeur de chlore.
- 3 **BROME EN UNE PARTIE** – également offert en granules ou en tablettes, il s'agit d'un autre type d'oxydant et d'agent biocide. Le brome est introduit dans l'eau du spa par l'entremise d'un brominateur. Le niveau de résidu de brome recommandé est de 3,0 à 5,0 mg/l.
- 4 **BROME EN DEUX PARTIES** – comporte une composante liquide ou en poudre ajoutée manuellement dans l'eau chaque semaine et une composante granulée ajoutée au quotidien ou lorsque le spa est utilisé.
- 5 **BROMAMINES** – celles-ci se forment lorsque le brome détruit toute matière organique porteuse d'azote. Au contraire des chloramines, les bromamines ne causent pas l'irritation des yeux, mais, si elles sont mal contrôlées, elles donnent lieu à une odeur désagréable.
- 6 **CHOC** – cette pratique consiste à ajouter un agent oxydant à l'eau du spa pour détruire l'ammoniac et les contaminants azotés et organiques (chloramines et bromamines).
- 7 **pH** – valeur logarithmique exprimant l'acidité relative ou l'alcalinité d'une substance (comme l'eau d'un spa) telle qu'indiquée par la concentration en ions hydrogènes. Le pH est exprimé sous forme de chiffre sur une échelle de 0 à 14 où 0 est l'état le plus acide, 7 est neutre, 7 à 14 est alcalin et 14 le plus alcalin. L'échelle idéale pour l'eau de votre spa est de 7,4 à 7,6 mg/l.
- 8 **SOLUTION DE HAUSSE DU pH** – pour hausser le niveau de pH dans l'eau.
- 9 **SOLUTION DE BAISSSE DU pH** – pour réduire le niveau de pH dans l'eau.
- 10 **ALCALINITÉ TOTALE (TA)** – quantité de composés de carbonate, de bicarbonate et hydroxydes dans l'eau pour déterminer l'aptitude qu'a l'eau de résister aux changements de pH. Aussi appelée « capacité de tamponnage ».
- 11 **SOLUTION DE HAUSSE DE L'ALCALINITÉ** – hausse l'alcalinité
- 12 **DURETÉ CALCIQUE** – la part « calcium » de l'alcalinité totale représente de 70 à 75 % de la dureté totale. La concentration de calcium détermine si l'eau est douce (trop peu de calcium) ou dure (trop de calcium).
- 13 **SOLUTION DE HAUSSE DU CALCIUM** – hausse le niveau de calcium.
- 14 **MATIÈRES TOTALES DISSOUTES (MTD)** – une mesure de la quantité totale de matière dissoute dans l'eau (calcium, carbonates, bicarbonates, magnésie, composés métalliques, etc.)
- 15 **AGENTS SÉQUESTRANTS (CONTRÔLEURS DE TACHES ET DE TARTRE)** - préviennent que les métaux et minéraux dissous dans l'eau du spa attaquent la coquille du spa et protègent les composantes de l'équipement de fonctionnement.
- 16 **AGENT ANTIMOUSSE** – élimine l'accumulation de mousse sur la surface de l'eau. Dans l'hypothèse la plus optimiste, cette solution est temporaire seulement, car un excès de mousse révèle une mauvaise mise au point de l'eau (habituellement, une haute teneur en résidus organiques et(ou) une teneur en pH élevée).
- 17 **NETTOYEUR DE CARTOUCHE-FILTRE** – élimine la graisse et nettoie les cartouches-filtre.
- 18 **OZONATEUR** – l'ozonateur produit de l'ozone (une molécule gazeuse composée de trois atomes d'oxygène) à injecter dans l'eau en vue d'oxyder les contaminants qui s'y trouvent.
- 19 **TROUSSE D'ANALYSE** – cette trousse est utilisée pour vérifier les résidus chimiques et exigences de l'eau. La trousse peut être sous forme de bandelettes tournesol ou de gouttes liquides.
- 20 **mg/l** – abréviation de « milligrammes par litre », l'unité de mesure pour analyses chimiques indiquant les parties, selon la quantité par litre d'eau. Cette mesure est essentiellement identique à la mesure ppm, « parties par million ».

SOMMAIRE DE MISE AU POINT DE L'EAU DE VOTRE SPA*

AGENT D'ASSAINISSEMENT (mg/l)	MIN	IDEAL	MAX
Chlore	1.0	3.0 - 5.0	5.0
Brome	2.0	6.0 - 10.0	10.0
PRODUITS CHIMIQUES			
PH	7.2	7.4 - 7.6	7.8
Alcalinité totale (TA)	80	80 - 120	180
Dureté calcique	150	200 -400	500 -1000

* Le *National Spa & Pool Institute* recommande ces niveaux pour les spas à domicile

DÉPANNAGE – MISE AU POINT DE L'EAU

Problème	Causes possibles	Solutions
Eau trouble	Particules microscopiques trop petit pour filtrer.	Testez et réglez tous les éléments d'équilibrage de l'eau et ajoutez un agent floconneux* pour causer que les particules se rassemblent pour pouvoir être filtrées.
Alcalinité totale élevée Niveaux de pH élevés Dureté calcique élevée		Testez ces éléments et apportez des correctifs en fonction des paramètres recommandés.
Tartre (Dépôts blancs ou grisâtres)	Dureté calcique élevée	Testez la dureté calcique et traitez le problème avec un agent séquestrant* ou effectuez un drainage/remplissage partiel.
Irritation de la peau ou des yeux	Niveau de pH et (ou) dureté calcique trop élevés	Testez l'eau et apportez les correctifs
Excès de mousse	Accumulation d'huiles corporelles ou de cosmétiques	Si vous ne voyez pas de ligne d'eau, vous pouvez utiliser un agent anti moussant* pour séparer les contaminants, et ensuite utiliser un agent clarificateur pour en aider le filtrage. Si une ligne d'eau est présente, le spa pourrait avoir à être vidé et nettoyé. Dans les deux cas, le filtre doit être nettoyé à fond en trempant toute une nuit dans un agent javellisant. Vous pourrez éviter ce problème à l'avenir en utilisant une éponge d'absorption des huiles.
	Résidus de détergent dans les maillots de bain	Prévenez ce problème en faisant un cycle additionnel de rinçage à la lessiveuse ou en rinçant les maillots de bain de nouveau à la main.
	Excès de contaminants biologiques	Certaines matières organiques portent à causer de la mousse dans l'eau en se décomposant dans le filtre (ce qui est particulièrement vrai pour les feuilles d'érable). Généralement, utilisez un agent anti mousse pour décomposer les contaminants, et utilisez ensuite un agent éclaircissant* pour les filtrer, et nettoyez ensuite le filtre pour éliminer le problème. Si la quantité de mousse est vraiment excessive, il pourrait toutefois être nécessaire de vider le spa et de le remplir de nouveau. Généralement, utilisez un agent anti mousse pour décomposer les contaminants, et utilisez ensuite un agent éclaircissant* pour les filtrer, et nettoyez ensuite le filtre pour éliminer le problème. Si la quantité de mousse est vraiment excessive, il pourrait toutefois être nécessaire de vider le spa et de le remplir de nouveau.
	Dureté calcique basse	Testez la dureté calcique et, au besoin, haussez-la avec du chlorure de calcium*
Corrosion/Débris solide ou dépôt blanc	Dureté calcique basse et (ou) alcalinité totale basse	Testez la dureté calcique et, au besoin, haussez-la avec du chlorure de calcium*
Eau décolorée (eau claire v. trouble)	Présence de métaux dans l'eau (fer, cuivre, etc.)	Traitez l'eau avec un agent chélateur* ou un agent séquestrant*
pH instable	Niveau bas d'alcalinité totale	Testez le niveau d'alcalinité totale et, au besoin, haussez-le avec du bicarbonate de sodium*
pH résistant au changement	Niveau élevé d'alcalinité totale	Testez le niveau d'alcalinité totale et, au besoin, haussez-le avec du bisulfate de sodium* ou de l'acide muriatique*
		*Contactez votre distributeur Local Hydropool pour des recommandations spécifiques

ENTRETIEN ROUTINIER DU SPA



CONSULTEZ LES CONSIGNES DE SÉCURITÉ EN
MATIÈRE DE PRODUITS CHIMIQUES

CHAQUE JOUR

- 1 Analysez l'eau et au besoin, ajoutez l'agent de choc.
- 2 Assurez le maintien d'un bon niveau d'eau.

CHAQUE SEMAINE

- 1 Analysez la teneur en pH et l'alcalinité. Ajustez-les au besoin.
- 2 Faites le plein du distributeur de produits chimiques.
- 3 Ajoutez l'agent séquestrant (**contrôleur de taches et de tartre**).
- 4 Retirez la cartouche-filtre, rincez-la avec le boyau de jardin et remettez-la en place (**voir la section CARTOUCHE-FILTRE**).
- 5 Retirez et nettoyez le panier de l'écumoire (**voir la section NETTOYAGE DU PANIER DE L'ÉCUMOIRE**)
- 6 Ajoutez l'agent de choc/agent oxydant.
- 7 Inspectez les raccords à l'affût de fuites aux joints toriques/statiques – resserrez-les s'ils sont lâches.
- 8 Nettoyez les commandes en acier inoxydable de la façon indiquée à la page 28.

MENSUELLEMENT

Faites tremper la cartouche-filtre dans une solution de nettoyage pour cartouches-filtre. Rincez à fond et, si possible, laissez sécher le filtre avant de le remettre en place. Hydروpool recommande l'achat d'un deuxième filtre afin d'en avoir un prêt à installer pendant que vous nettoyez l'autre.

TRIMESTRIELLEMENT

Videz le spa au moins une fois par trimestre et nettoyez sa coque en acrylique avec un agent nettoyant non abrasif conçu spécialement pour les surfaces en acrylique. Voir les sections **CHANGEMENT DE L'EAU DE VOTRE SPA** et **VIDANGE DE L'EAU DE VOTRE SPA**

NOTE:

Hydروpool se réserve le droit d'annuler la garantie de votre spa s'il y a une indication de l'utilisation des produits contenant du peroxyde d'hydrogène.



NETTOYAGE DU PANIER DE L'ÉCUMOIRE

- 1 Activez le mode « ATTENTE/VIDANGE ».
- 2 Retirez le panier de l'écumoire en ouvrant la porte de l'écumoire et en tirant le panier vers vous, vers le haut, pour le sortir.
- 3 Retirez les débris dans le panier. (**Remarque : évitez de frapper le panier contre quelque objet pour éliminer les débris – ceci pourrait endommager le panier**).
- 4 Insérez le panier dans l'écumoire.
- 5 Sortez le système de son mode « attente/vidange » et, lorsque la pompe commence à fonctionner, surveillez la circulation d'eau à la porte de l'écumoire pour vous assurer que la porte



SÉCURITÉ COUVERTURE RIGIDE

Quand un bain à remous est découvert, plus de 90% de la chaleur est perdue à partir de la surface de l'eau. Cette évaporation affecte également l'équilibre chimique et pourrait créer des problèmes d'humidité à l'intérieur. Les couvertures rigides HYDROPOOL sont conçues pour une efficacité thermique maximale et l'apparence. Ils sont articulés au milieu pour faciliter la manipulation et la fermeture à glissière permet aux encarts en mousse à changer si elle est endommagée. La jupe de la couverture rigide recouvre la lèvre du bain à remous pour un ajustement fini. Les verrous, dont une partie est fixée à la plate-forme ou une jupe, empêchent les petits enfants ou les animaux d'entrer dans le bain à remous. Ne pas traîner la couverture de sécurité à travers le bain à remous ou terrasse. Debout sur la couverture rigide pourrait provoquer des encarts en mousse à se fissurer, ce qui conduira à l'absorption d'eau.

NE JAMAIS LEAN OU STAND SUR VOTRE HARDCOVER.

Le couvercle doit être nettoyé au moins deux fois par an avec une crème hydratante de vinyle et protecteur.

NOTE: ASSURER TOUJOURS LA HARDCOVER SÉCURITÉ EST EN PLACE ET BLOQUE LORSQUE LE HOT TUB est pas utilisé. DÉFAUT DE FAIRE PEUT ENDOMMAGER OU craquelure ACRYLIQUE NON COUVERTS PAR LA GARANTIE.

CARTOUCHE-FILTRE

La cartouche-filtre doit être nettoyée à chaque période de deux à quatre semaines, selon l'usage. Voici quelques symptômes indiquant que la cartouche-filtre doit être nettoyée :

- Réduction de la puissance des jets
- Eau grise et trouble
- Bruit de casse dans la pompe ou le filtre
- Élément chauffant ne fonctionnant plus

ENLÈVEMENT

- 1 Mettez en marche le mode « **ATTENTE/VIDANGE** ».
- 2 Retirez le couvercle du filtre et ouvrez le petit évent noir/soupape d'évacuation sur le dessus du couvercle du filtre.
- 3 Appuyez sur la languette de verrouillage et faites tourner l'anneau de verrouillage dans le sens contraire des aiguilles d'une montre.
- 4 Tirez le couvercle du filtre vers le haut et sortez l'élément de la cartouche hors du boîtier du filtre.
- 5 Séparez le noyau interne et le noyau externe l'un de l'autre en appuyant sur le noyau interne pour le faire sortir.

NETTOYAGE

- 6 Avec un boyau de jardin muni d'un vaporisateur, rincez l'élément du filtre en vous assurant de bien séparer chaque repli du filtre.
- 7 Pour retirer les lotions et huiles corporelles, etc. accumulées, faites tremper la cartouche dans de l'eau tempérée et un agent de nettoyage/émulsifiant (**que vous pourrez vous procurer chez votre détaillant HYDROPOOL**).
- 8 Votre détaillant HYDROPOOL pourra également vous fournir un cylindre de nettoyage.
- 9 Rincez la cartouche à fond et laissez-la sécher avant de la remettre en place.
- 10 Nous vous recommandons d'acheter une cartouche-filtre de rechange afin de toujours avoir un filtre propre prêt à utiliser.
- 11 Une fois que l'élément est bien sec, brossez délicatement les replis



**Do not use a wire brush or other device to clean cartridge element.
Do not put in dishwasher or washing machine.**

RÉINSTALLATION

- 12 Remettez la cartouche dans le boîtier du filtre.
- 13 Remettez en place le couvercle du boîtier du filtre en appuyant bien sur celui-ci et en vous assurant que le joint torique du couvercle ne s'entortille pas.
- 14 Hydروpool vous recommande de lubrifier le joint torique avec un lubrifiant non dérivé du pétrole (**c.-à-d. gel de silicone**) lorsqu'il s'assèche. Cela préviendra que le joint s'entortille et se pince pendant l'installation et rehaussera grandement la durée de vie du joint.
- 15 Installez l'anneau de verrouillage du filtre, et tournez-le dans le sens des aiguilles d'une montre jusqu'à ce que les languettes de verrouillage s'enclenchent en place.
- 16 Fermez l'évent/la soupape d'évacuation.
- 17 Sortez le système de son mode « **attente/vidange** ».
- 18 Une fois que la pompe recommence à fonctionner en réglage bas, il sera nécessaire de libérer l'air coincé dans le filtre. Desserrez soigneusement l'évent dans le sens contraire des aiguilles d'une montre jusqu'à ce que vous entendiez le sifflement de l'air qui s'échappe. Une fois qu'un flot d'eau régulier commence à s'écouler, fermez l'évent en vous assurant que le joint torique n'y est pas pincé.

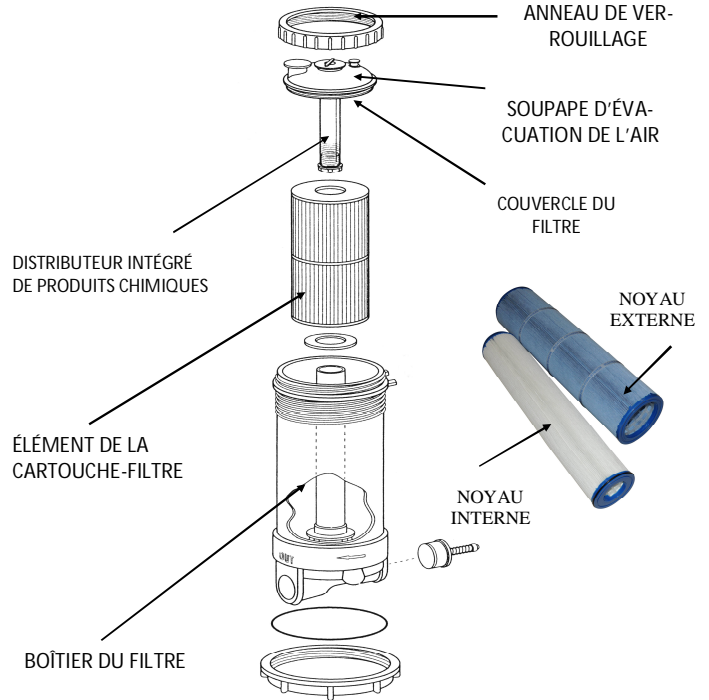

NETTOYAGE DE LA SURFACE EN ACRYLIQUE

La surface en acrylique peut être nettoyée et polie à l'aide d'un chiffon doux et d'un nettoyant pour surfaces en acrylique que vous pourrez vous procurer auprès de votre détaillant Hydروpool.



- **Important : N'utilisez pas de détergents - les résidus qu'ils laissent derrière nuisent à l'équilibre chimique de l'eau ce qui rend difficile le maintien d'une eau parfaitement mise au point.**
- **N'utilisez pas d'agents nettoyants abrasifs – ceux-ci pourraient endommager la surface en acrylique.**

CHANGEMENT DE L'EAU DE VOTRE SPA

Le spa doit être vidé à chaque période de 8 à 12 semaines, selon sa taille et sa fréquence d'utilisation. Si votre spa est utilisé au quotidien ou par un grand nombre de baigneurs, l'eau doit en être vidée plus souvent. Une bonne façon de déterminer la durée qui doit s'écouler entre chaque vidange est de diviser le volume d'eau (en litres) dans votre spa par 13,5 et de diviser ce résultat par le nombre moyen de baigneurs chaque jour.

Formula

$$\left(\frac{\text{Volume d'eau en litres}}{13.5} \right) \div \left(\frac{\text{Nombre moyen de baigneurs chaque jour}}{\text{Nombre de jours entre chaque vidange}} \right) = \text{Nombre de jours}$$

EXEMPLE :

1 000 litres divisés par 13,5 divisés par 2 = 37 jours

L'eau du spa doit être changée lorsque la quantité de matières solides dissoutes devient excessive, ce qui est habituellement révélé par une eau grise ou d'apparence trouble.

VIDANGE DE L'EAU DE VOTRE SPA MÉTHODE DE VIDANGE ET DE REMPLISSAGE EXCLUSIVE QUICK-DRAIN™ & FILL DE HYDROPOOL CONSULTEZ LE DIAGRAMME

APERÇU

- Vous aurez besoin de deux boyaux d'arrosage – un pour la vidange, l'autre pour le remplissage
- Pendant que le premier boyau vide l'eau du spa...
- ...l'autre sert à laver la surface intérieure du spa et à le remplir d'eau fraîche.

CONSULTEZ LES FIGURES 1 ET 2

- 1 Trouvez les installations de drainage les plus proches (**vérifiez les arrêtés locaux de votre ville**).
- 2 Mettez le système du spa en mode « attente/vidange »*. Le système sortira automatiquement du mode d'attente après une heure et reprendra son fonctionnement normal.
- 3 Retirez le panier de l'écumoire de façon à ce que l'orifice sous celui-ci soit accessible et insérez-y la fiche d'expansion N° 10 en caoutchouc fournie.
- 4 Fixez le boyau de jardin à l'embout de raccordement situé sur le tuyau adjacent au système de commande du spa.
- 5 Acheminez le boyau de jardin jusqu'au drain.
- 6 Ouvrez l'embout de raccordement.
- 7 Fermez le clapet de la pompe 1 se trouvant tout à côté de l'embout de raccordement (ceci dirige l'eau vers le boyau de vidange).
- 8 Mettez en marche la pompe en réglage bas.
- 9 Surveillez le spa pendant qu'il se vide.
- 10 Utilisez le deuxième boyau d'arrosage pour laver l'intérieur du spa pendant qu'il se vide. Vous pouvez aussi nettoyer la surface intérieure à l'éponge.

- 11 Pour éliminer l'eau de la tuyauterie : laissez l'eau fraîche remplir l'espace pour les pieds pendant que se poursuit la vidange de l'eau actuelle. Laissez au moins 10 cm (4 po) d'eau dans l'espace pour les pieds afin que la pompe 1 demeure amorcée.
- 12 Une fois que l'eau sortant du boyau de vidange semble claire (ce qui indique qu'il s'agit de l'eau fraîche), vous venez de terminer la vidange.
- 13 Éteignez la pompe en basse vitesse.
- 14 Fermez l'embout de raccordement du boyau sur la tuyauterie du spa et continuez à remplir le spa d'eau fraîche.
- 15 Placez la couverture sur le spa (pour éviter les éclaboussements).
- 16 Ouvrez le clapet de la pompe 1.
- 17 Appuyez sur toute touche du tableau de commande (autre que celle de la pompe 1) pour faire sortir le système du mode « ATTENTE/VIDANGE ». La pompe 1 en basse vitesse et le dispositif de chauffage s'activeront pour faire circuler et réchauffer l'eau pendant que le remplissage se poursuit. Ceci réduit aussi la possibilité de formation de poches d'air.
- 18 Continuez d'ajouter de l'eau fraîche jusqu'à ce que le niveau atteigne environ 19 mm (3/4 po) du haut de l'ouverture de l'écumoire.
- 19 Une fois le remplissage terminé, retirez la fiche d'expansion N° 10 en caoutchouc de sous le boîtier de l'écumoire.**
- 20 Si le boîtier de l'écumoire a été ouvert pour le remplacement de la cartouche-filtre, vous devrez libérer l'air coincé dans le boîtier du filtre en relâchant soigneusement le petit évent noir se trouvant sur le boîtier du filtre. Lorsque de l'eau commence à en sortir, fermez l'évent.
- 21 Si une poche d'air survient (la pompe 1 fonctionne mais aucune eau ne sort des jets), ce qui est peu passible de survenir, consultez **AMORÇAGE DE LA POMPE/LIBÉRATION DE LA POCHE D'AIR**

* Vous pourriez avoir à mettre le système en mode ATTENTE/VIDANGE afin de pouvoir enlever la fiche.

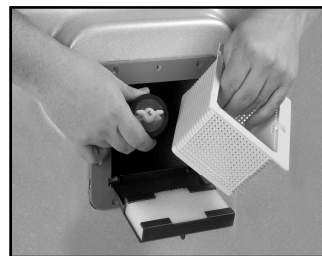

FIGURE 1

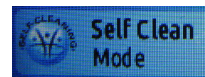
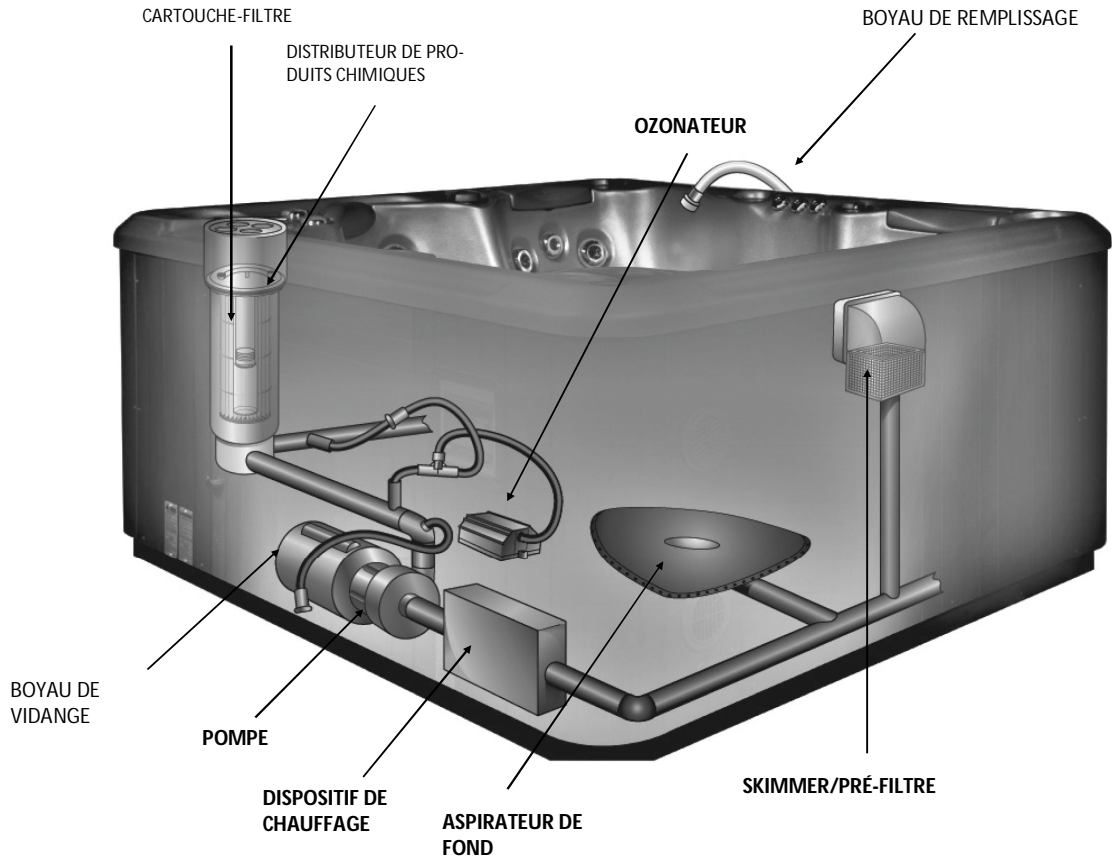

FIGURE 2

ADOUCISSANTS D'EAU

Évitez de remplir le spa à l'aide d'eau mélangée à un adoucissant d'eau : cela pourrait affecter l'équilibre chimique de l'eau et rendrait la mise au point de l'eau plus difficile. Si vous vivez dans un secteur où l'eau est dure ou douce, accordez une attention particulière à votre niveau de dureté calcique. Il est toutefois acceptable de « faire le plein » avec de l'eau adoucie.

DISPOSITIF QUICK-DRAIN^{MC} EXCLUSIF D'HYDROPOOL



L'INDICATEUR DE MODE AUTONETTOYANT

Cet indicateur sans souci est situé sur le tableau de bord. L'écran affiche "SCLn" pour vous indiquez que le spa est en mode de filtration et de chauffage intelligent. Ce qui vous assure d'avoir toujours une eau claire et sécuritaire pour toutes la famille.

VERROUS POUR L'HABILLAGE

Les verrous de haute qualité qui sont fournis avec l'habillage de votre spa Hydropool ne se limitent pas à fermer la trappe d'accès pour une sécurité complète : ils servent aussi de boutons pratiques pour l'enlèvement et le remplacement. Pour que les verrous fonctionnent de façon optimale et pour rehausser leur durée de vie utile, Hydropool vous recommande de les lubrifier deux fois l'an avec un agent lubrifiant à base de silicone.

PRODUIT RECOMMANDÉ : Lubrifiant Super-Lube à base de silicone (ou produit équivalent). En vente dans les grands magasins.



MISE EN GARDE : N'utilisez pas d'agent lubrifiant à base de pétrole – celui-ci causerait une détérioration prématurée du joint du verrou.



PROTECTION DE L'HABILLAGE EN BOIS

Les habillages des spas HYDROPOOL sont fabriqués de cèdre de l'Ouest et sont teints en usine. Une fois teint, le cèdre vieillit bien et, avec de bons soins, conserve sa beauté pendant de nombreuses années. Afin de préserver le fini translucide et rehausser la beauté du bois, vous devez le teindre régulièrement. Ces finis protecteurs stabilisent le grain du bois et mettent en place une barrière solide, ouverte et imperméable entre la surface du bois et les éléments. Votre centre local de produits de construction et de rénovation sera en mesure de vous fournir ces produits.

Certains spas Hydropool avec les cabinets Everlast en plastique synthétique sont munis d'attaches de panneaux aimanté pour maintenir le panneau en place sur le spa. Afin de pouvoir enlever ces panneaux il faut simplement commencer par tirez le coin inférieur droit afin de désengager l'aimants et ensuite glisser votre main entre le panneau et l'armature de bois afin de désengager les autres aimant. Une fois les aimants sont désengager vous serez en mesure de retirer le panneau.

Pour remettre le panneau en place simplement aligner le panneau avec l'ouverture et pousser vers l'intérieur afin de faire contact avec les aimants, si le panneau est bien enligné les aimants vont verrouiller le panneau en place.

PRÉPARATION DU SPA HYDROPOOL POUR L'HIVER

Si vous ne pensez pas utiliser votre spa pendant toute l'année durant, il est important de bien le préparer pour l'hiver afin de le protéger contre le gel. Votre détaillant HYDROPOOL peut effectuer cette procédure pour vous moyennant des frais raisonnables. Si vous choisissez de préparer vous-même votre spa pour l'hiver, veuillez suivre ces directives :

- Videz complètement votre spa (voir la section **VIDANGE DE L'EAU DE VOTRE SPA**).
- Retirez et nettoyez l'élément de la cartouche-filtre (voir la section **CARTOUCHE-FILTRE**).
- À l'aide d'un aspirateur utilitaire pour matières humides et solides, retirez l'eau restant dans les ouvertures des jets, dans le boîtier du filtre et dans les bacs à pied.
- Versez (ou ajoutez avec une poire à jus) une solution antigel RV biodégradable et potable dans les endroits comme les composantes humides de la pompe, les tubes des jets, le boîtier du filtre, les tubes du souffleur.

ÉVITEZ D'UTILISER UN ANTIGEL AUTOMOBILE.

- **Important :** Le fait de mélanger une solution antigel RV biodégradable et potable avec de l'eau porte grandement atteinte à sa possibilité de protéger les éléments contre le gel. Ainsi, il est très important que TOUTE eau soit complètement éliminée des tuyaux du spa avant l'ajout de l'antigel.
- Ajoutez de la solution antigel RV potable dans les orifices de succion du fond/dans le drain pour prévenir que l'eau coincée dans le faux plancher gèle et endommage la coquille.
- Faites fonctionner la pompe pendant quelques secondes seulement pour bien faire circuler la solution antigel.
- Dévissez et débranchez tous les raccords dans l'aire de l'équipement de fonctionnement. Retirez le bouchon hivernal le plus bas sur la plaque frontale de la pompe. Répétez pour toutes les pompes, si applicable.

- Couvrez les raccords de plomberie exposés avec des sacs en plastique et du ruban adhésif entoilé.
- S'il est pratique de le faire, débranchez l'équipement de fonctionnement du spa et rangez-le dans un endroit sec et chauffé.
- Installez la couverture rigide et couvrez le spa au complet avec une bâche de protection pour prévenir un vieillissement prématuré de l'habillage et de la couverture rigide.
- Retirez régulièrement toute accumulation de neige pour prévenir tout dommage à la couverture rigide.
- Nous tenons ici pour acquis que votre spa HYDROPOOL a été convenablement installé sur une plate-forme en ciment renforcé afin d'éliminer tout problème de levage du spa à cause de la pression d'eau dans le sol.



Si vous n'êtes pas absolument certain que votre spa a été convenablement préparé pour l'hiver, veuillez consulter votre détaillant HYDROPOOL agréé. Il est prudent de faire appel à votre détaillant Hydropool pour faire la préparation pour l'hiver lors de votre première année d'usage. Les dommages causés par le gel ne sont pas couverts par la garantie.



BOUCHON DE VIDANGE POUR L'HIVER

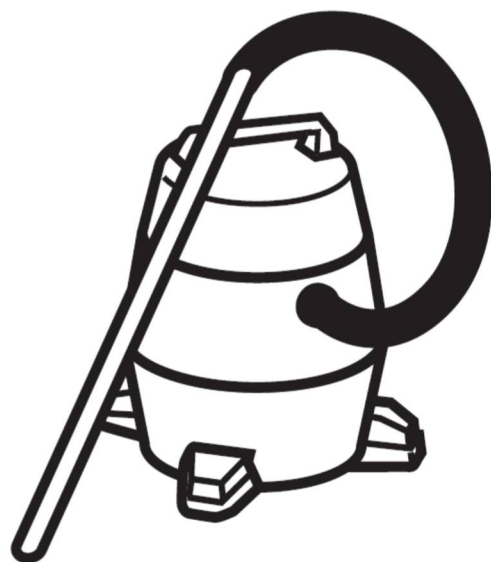

DÉPANNAGE GÉNÉRAL (SUITE)

QUE FAIRE EN CAS DE... ... FLUCTUATIONS DE COURANT

L'alimentation électrique de votre domicile est, la plupart du temps, assez uniforme.
Toutefois, lorsque le niveau local de demande en électricité est assez élevé, la tension alimentant votre demeure peut parfois chuter (de façon assez importante) ou fluctuer.
Cette condition est décrite comme une « baisse de tension ». Bien que des dispositifs de sécurité soient intégrés au système pour vous protéger contre de telles conditions, la tension pourrait chuter à un niveau si bas, même pour une seule seconde, que le système pourrait afficher un message « fantôme ». Si cela se produit ou si l'afficheur affiche des messages partiels, réinitialisez le système en coupant l'alimentation électrique au spa, en attendant quelques minutes et en la remettant ensuite en marche. Si cela ne réussit pas à réinitialiser le système, communiquez avec votre détaillant HydroPool ou réparateur local.

...PANNE DE COURANT OU DÉFECTUOSITÉ DU SYSTÈME PENDANT DES CONDITIONS MÉTÉOROLOGIQUES FROIDES

Si votre système de commande ne réussit pas à se réinitialiser (p. ex. si le disjoncteur se déclenche) ou si la pompe ne fait pas circuler l'eau pour quelque raison, placez un radiateur indépendant à basse tension sous le cabinet dans l'aire de l'équipement. Ceci retardera le risque de gel jusqu'à ce qu'un rendez-vous d'entretien puisse être prévu.



Suivez toujours les recommandations du fabricant lors de la mise en place d'un radiateur électrique indépendant. Assurez-vous qu'il est placé à bonne distance de toute surface inflammable. Ne laissez jamais le radiateur sans surveillance.

NOTES:

IN.YE-3 NA WIRING DIAGRAM

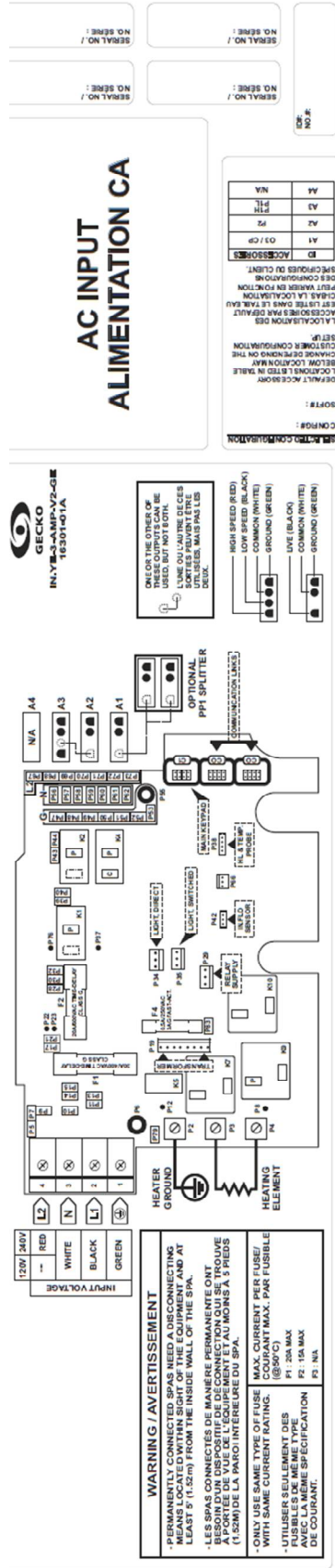

IN.YE-5 EU WIRING DIAGRAM

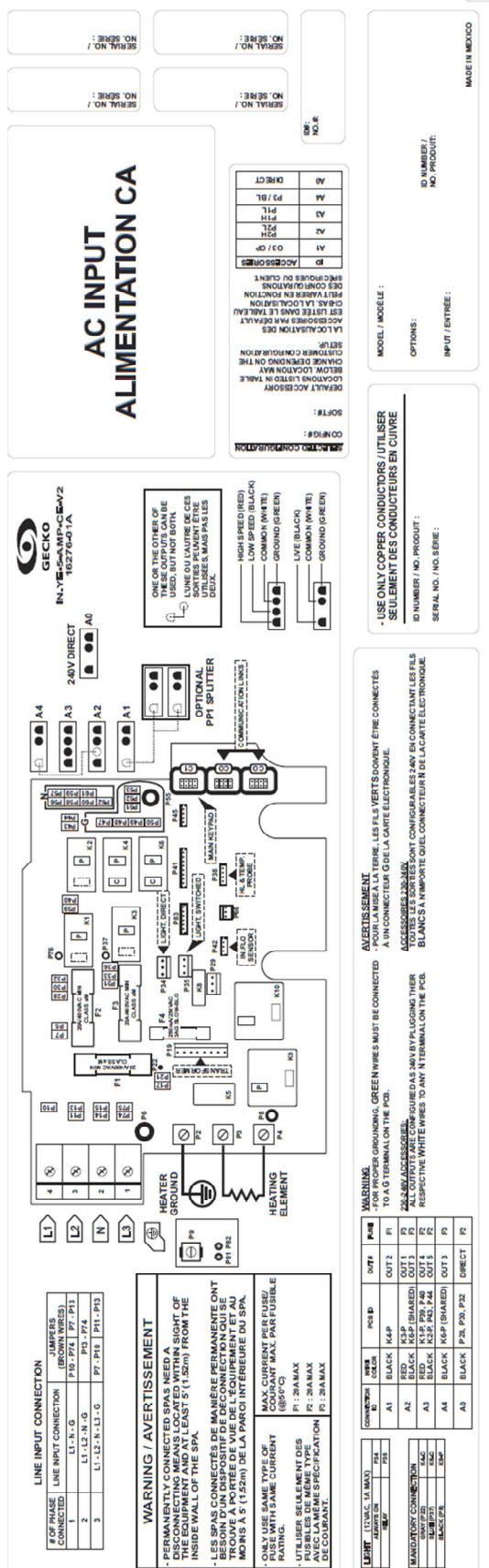

*** Pour toute modification, vérifier si des changements aux instructions d'assemblage sont à faire. ***

NO.	ORIGINAL REVISION	DATE	APP.
A			

GECKO

450, D'ARCADE CHATELAIN
CHATELAIN (CHATELAIN)
TEL: (418) 872-4451
FAX: (418) 872-2525

WIRING DIAGRAM
IN.YE-5AMP-CE-V2

DATE: MAR. 23, 2016
VERIFIE PAR: G. PANNA
DATE: MAR. 23, 2016
APPROUVE PAR: [Signature]
DATE: [Signature]

NUMERO DE PAGE: 1 DE 1

IN.YT-12 EU WIRING DIAGRAM

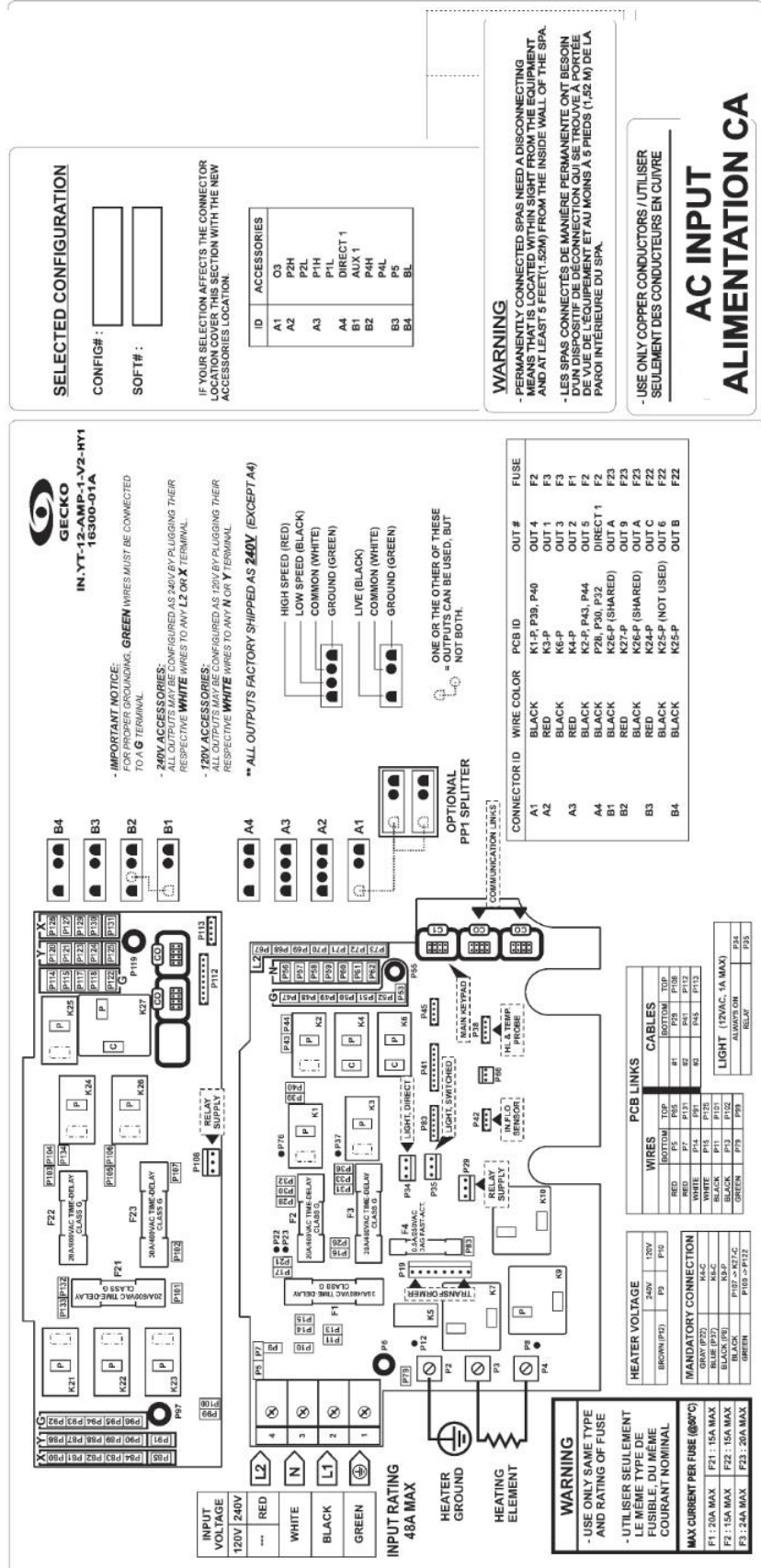

SELECTED CONFIGURATION

CONFIG# :

SOFT# :

IF YOUR SELECTION AFFECTS THE CONNECTOR LOCATION COVER THIS SECTION WITH THE NEW ACCESSORIES LOCATION.

ID	ACCESSORIES
A1	O3
A2	P2H
A3	P2L
A4	PHI
A4	PIL
B1	DIRECT 1
B2	AUX 1
B3	PHI
B4	P4
B4	BL

WARNING

- PERMANENTLY CONNECTED SPAS NEED A DISCONNECTING SWITCH PERMITTED BY THE LOCAL ELECTRICAL CODE AND AT LEAST 6 FEET (1.52M) FROM THE INSIDE WALL OF THE SPA.
- LES SPAS CONNECTES DE MANIERE PERMANENTE ONT BESOIN D'UN DISCONNECTANT PERMIS PAR LE CODE LOCAL DE LA PAROI INTERIEURE DU SPA.

- USE ONLY COPPER CONDUCTORS / UTILISER SEULEMENT DES CONDUCTEURS EN CUIVRE

AC INPUT ALIMENTATION CA



- IMPORTANT NOTICE: FOR PROPER GROUNDING, GREEN WIRES MUST BE CONNECTED TO A G TERMINAL.
- 240V ACCESSORIES: ALL OUTPUTS MAY BE CONFIGURED AS 240V BY PLUGGING THEIR RESPECTIVE WHITE WIRES TO ANY L2 OR X TERMINAL.
- 120V ACCESSORIES: ALL OUTPUTS MAY BE CONFIGURED AS 120V BY PLUGGING THEIR RESPECTIVE WHITE WIRES TO ANY N OR Y TERMINAL.
- ALL OUTPUTS FACTORY SHIPPED AS 240V (EXCEPT A4)

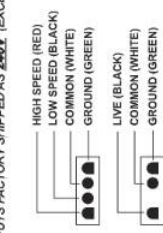

ONE OR THE OTHER OF THESE = OUTPUTS CAN BE USED, BUT NOT BOTH.

OPTIONAL PPI SPLITTER

CONNECTOR ID	WIRE COLOR	PCB ID	OUT #	FUSE
A1	BLACK	K1-P, P38, P40	OUT 4	F2
A2	RED	K3-P	OUT 1	F3
A3	RED	K4-P	OUT 2	F1
A4	BLACK	K2-P, P43, P44	OUT 5	F2
B1	BLACK	P28, P30, P32	DIRECT 1	F2
B2	BLACK	K26-P (SHARED)	OUT 9	F23
B3	RED	K26-P (SHARED)	OUT 9	F23
B3	BLACK	K26-P (SHARED)	OUT A	F22
B3	BLACK	K26-P (SHARED)	OUT C	F22
B4	BLACK	K26-P (NOT USED)	OUT 6	F22
B4	BLACK	K26-P (NOT USED)	OUT B	F22

IN.YT-12 NA WIRING DIAGRAM

SELECTED CONFIGURATION

CONFIG#:

SOFT#:

IF YOUR SECTION AFFECTS THE CONNECTOR LOCATION, REFER THIS SECTION WITH THE NEW ACCESSORIES LOCATION.

ID	ACCESSORIES
A1	O3
A2	ZH
A3	P4L
A4	P1L
B1	DIRECT 1
B2	AUX 1
B3	P4L
B4	P5
B4	BL

WARNING

- PERMANENTLY CONNECTED SPAS NEED A DISCONNECTING MEANS THAT IS COUNTED FROM THE INSIDE WALL OF THE SPA. AND AT LEAST 5 FEET (1.52M) FROM THE INSIDE WALL OF THE SPA.

- LES SPAS CONNECTÉS DE MANIÈRE PERMANENTE ONT BESOIN DE VUE DE L'ÉQUIPEMENT ET AU MOINS À 5 PIEDS (1.52 M) DE LA PAROI INTÉRIEURE DU SPA.

- USE ONLY COPPER CONDUCTORS / UTILISER SEULEMENT DES CONDUCTEURS EN CUIVRE

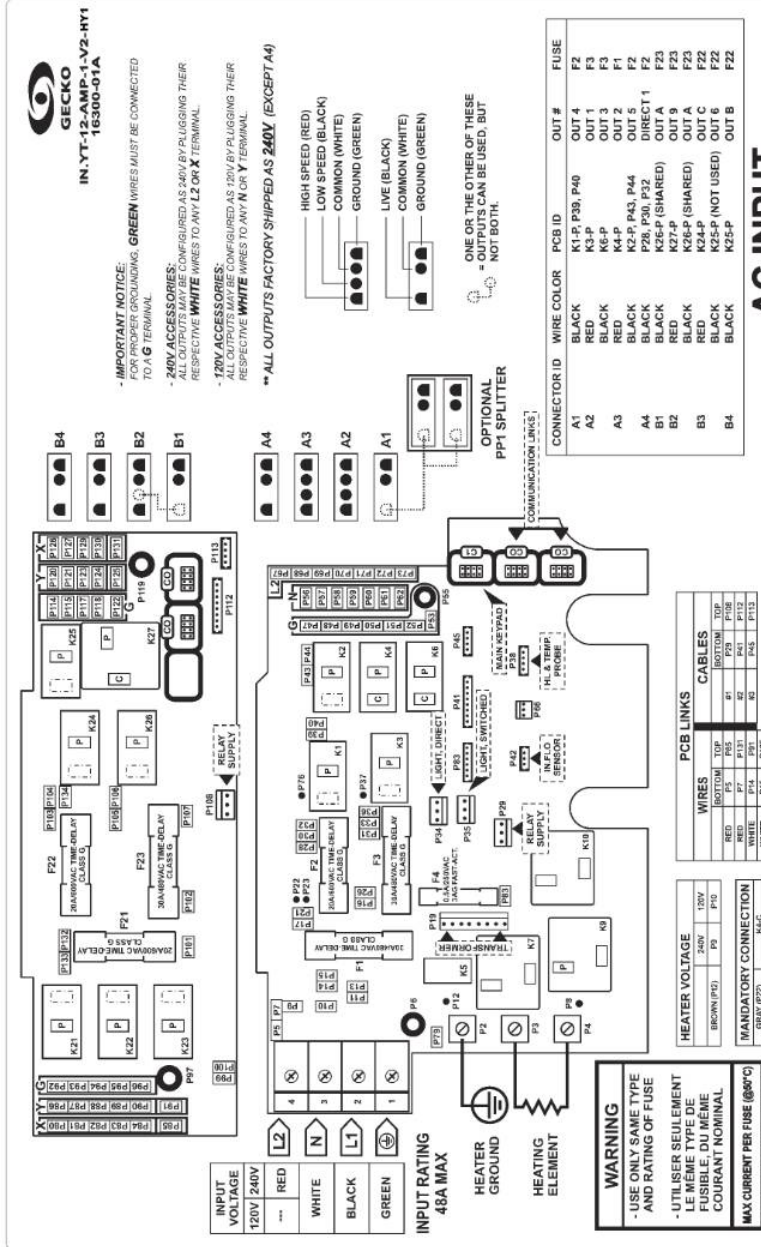

AC INPUT ALIMENTATION CA